

Домашняя аудиосистема
MHC-V43D



Далее приведены пояснения по использованию данной системы. Выберите раздел на панели навигации. В данном Справочное руководство в основном поясняются операции, выполняемые с помощью пульта ДУ, однако такие операции можно также выполнять и с помощью регуляторов на системе, которые имеют такие же или подобные названия.

Начало работы

Компоненты и органы управления

[Основной модуль](#)

[Пульт ДУ](#)

[Воспроизводимые диски или файлы на дисках/устройстве USB](#)

[Перемещение системы](#)

Источник питания

[Подключение системы к электрической розетке](#)

[Установка батареек в пульт ДУ](#)

[Включение питания](#)

[Выключение питания \(Режим ожидания\)](#)

[Функция автоматического перехода в режим ожидания](#)

[Подключение телевизора](#)

Быстрая установка

[Выполнение быстрой установки](#)

[Использование держателя\(ей\) микрофона](#)

Демо-режим

[Выключение режима демонстрации](#)

Подключение телевизора и аудиоустройства

Телевизор

[Подключение телевизора](#)

[Использование функции Контроль по HDMI](#)

Внешнее аудиоустройство

[Прослушивание музыки внешнего аудиоустройства и т.п.](#)

Подключение аудиоустройства

Внешнее аудиоустройство

[Прослушивание музыки внешнего аудиоустройства и т.п.](#)

Диск

Воспроизведение диска

[Воспроизведение диска](#)

[Различные операции воспроизведения диска](#)

[Использование режима воспроизведения](#)

[Просмотр информации диска](#)

[Ограничение воспроизведения диска \(Родительский контроль\)](#)

Устройство USB

[Подключение к устройству USB](#)

Воспроизведение устройства USB

[Воспроизведение устройства USB](#)

[Использование режима воспроизведения](#)

[Просмотр информации устройства USB](#)

Передача музыки на устройство USB

- [Передача музыки с диска](#)

- [Удаление аудиофайлов или папок на устройстве USB](#)

Устройство BLUETOOTH®

Подключение к устройству BLUETOOTH

- [Сопряжение и подключение к устройствам BLUETOOTH](#)

- [Подключение данной системы к нескольким устройствам BLUETOOTH \(групповое подключение\)](#)

Прослушивание музыки с устройства BLUETOOTH

- [Прослушивание музыки устройства с помощью соединения по BLUETOOTH](#)

- [Выбор качества \(кодека\) воспроизведения потокового аудиосигнала по BLUETOOTH](#)

- [Прекращение соединения по BLUETOOTH \(после использования\)](#)

Прочие операции

- [Включение или выключение сигнала BLUETOOTH](#)

- [Использование функции ожидания BLUETOOTH](#)

Радиоприемник

Прослушивание FM-радио

- [Прослушивание FM-радио](#)

- [Предустановка радиостанций](#)

Подключение нескольких систем для воспроизведения

Функция Беспроводная Party Chain

- [Наслаждение беспроводным воспроизведением с помощью нескольких аудиосистем \(функция Беспроводная Party Chain\)](#)

- [Завершение функции Беспроводная Party Chain](#)

Функция Stereo Pair

- [Прослушивание музыки с помощью беспроводной связи двух систем \(функция Stereo Pair\)](#)

Регулировка звука

- [Усиление басового звука и создание более мощного звука \(MEGA BASS\)](#)

- [Выбор звукового поля](#)

Использование специальных приложений

Использование “Sony | Music Center”

[Что можно делать с помощью "Sony | Music Center"](#)

[Установка "Sony | Music Center"](#)

Использование "Fiestable"

[Что можно делать с помощью "Fiestable"](#)

[Установка "Fiestable"](#)

[Использование диджей-эффекта и сэмплера](#)

[Персонализация подсветки](#)

[Достижение и обмен рейтингами Party People ranking и получение бонусных функций \(Party King\)](#)

[Использование Voice Control через "Fiestable"](#)

[Создание атмосферы подсветки вечеринки с помощью "Fiestable"](#)

[Пение и соревнование в Караоке \(Karaoke Ranking\)](#)

[Создание плейлиста из нескольких устройств BLUETOOTH \(Party Playlist\)](#)

Использование Gesture Control

[Управление операциями с помощью Gesture Control](#)

[Использование Gesture Control для управления воспроизведением, диджей-эффектом, сэмплером и караоке \(GESTURE 1\)](#)

[Использование Gesture Control для управления тональностью вашего голоса или источника музыки \(GESTURE 2\)](#)

Пение под музыку: Караоке

[Пение под караоке](#)

[Различные функции для караоке](#)

[Наслаждение звуком гитары](#)

Прочие операции

[Использование таймера сна](#)

[Наслаждение музыкой с подсветкой \(Party Light/Speaker Light\)](#)

[Использование голосового указания](#)

[Деактивация регуляторов на системе \(Блокировка от детей\)](#)

[Прослушивание встроенной демонстрации звука](#)

[Настройки меню](#)

Информация

[Об индикаторах](#)

[Обновление предустановленного программного обеспечения](#)

[Список кодов регионов для родительского контроля](#)

[Список кодов языков](#)

Поиск и устранение неисправностей

Что можно сделать для решения проблемы?

[Что можно сделать для решения проблемы?](#)

[О функции самодиагностики](#)

[О сообщениях](#)

Общие положения

[Питание не включается.](#)

[Система перешла в режим ожидания.](#)

[Нет звука.](#)

[Слышен сильный гул или шум.](#)

[Пульт ДУ не работает.](#)

[На экране телевизора сохраняется неоднородность цвета.](#)

[При использовании какого-либо регулятора на системе появляется \[CHILD LOCK\].](#)

[При включении системы слышен звук щелчка.](#)

Функция Контроль по HDMI ("BRAVIA")

[Система не включается даже когда включился телевизор.](#)

[Система выключается при выключении телевизора.](#)

[Система не выключается даже при выключении телевизора.](#)

[Отсутствует изображение/звук при подключении к Соединитель HDMI OUT \(TV\) ARC.](#)

[Звук телевизора не выводится через систему.](#)

[Звук телевизора не слышен из системы. На дисплее появляются \[CODE 01\] и \[SGNL ERR\].](#)

[Звук выводится через систему и телевизор.](#)

[Функция Контроль по HDMI не работает надлежащим образом.](#)

Диск

[Лоток для дисков не открывается и на дисплее появляется \[LOCKED\].](#)

[Лоток для дисков не закрывается.](#)

- [Диск не извлекается.](#)
- [Воспроизведение не начинается.](#)
- [Прерывается звук во время воспроизведения диска.](#)
- [Воспроизведение не начинается с первой дорожки/файла.](#)
- [Не удается выполнить некоторые функции, такие как остановка, поиск по метке, замедленное воспроизведение, повторное воспроизведение или произвольное воспроизведение.](#)
- [Не удается воспроизвести файлы.](#)
- [Название не отображается надлежащим образом.](#)
- [Продолжительное время отображается \[READING\] или требуется длительное время для начала воспроизведения.](#)
- [Изображение отсутствует.](#)
- [Появляются помехи на изображении.](#)
- [Не удается изменить формат изображения экрана телевизора.](#)
- [Язык для звуковой дорожки, субтитры или ракурсы камеры изменить невозможно.](#)
- [Не удается отключить субтитры.](#)

USB

- [Воспроизведение не начинается.](#)
- [Воспроизведение не начинается с первого файла.](#)
- [Не удается воспроизвести файлы.](#)
- [Название не отображается надлежащим образом.](#)
- [Отсутствует звук во время воспроизведения с USB.](#)
- [Во время воспроизведения с USB возникает шум, пропуск звука или искаженный звук.](#)
- [Продолжительное время отображается \[READING\] или требуется длительное время для начала воспроизведения.](#)
- [На дисплее появляется \[NO FILE\].](#)
- [На дисплее появляется \[OVER CURRENT\].](#)
- [Устройство USB не распознано.](#)
- [Передача завершается ошибкой.](#)
- [Невозможно удалить аудиофайлы или папки на устройстве USB.](#)

Устройство BLUETOOTH

- [Не удается выполнить сопряжение.](#)
- [Устройству BLUETOOTH не удается обнаружить данную систему или на дисплее появилось \[BT OFF\].](#)

- [Невозможно выполнить подключение.](#)
- [Не удается подключить к системе iPhone/iPod.](#)
- [Наблюдаются пропуски или пульсации звука, или же пропадает соединение.](#)
- [Звук с устройства BLUETOOTH не слышен на данной системе.](#)
- [Слышен сильный гул, шум или искаженный звук.](#)

Радиоприемник

- [Слышен сильный гул или шум, или же невозможно осуществлять прием станций.](#)
- [Шум во время стереофонического FM-приема.](#)

Несколько систем для воспроизведения

- [Устройство BLUETOOTH не удается подключить к системе во время работы функции Беспроводная Party Chain.](#)
- [Устройство BLUETOOTH не удается подключить к системе во время функционирования Stereo Pair.](#)

Специальные приложения

- [Voice Control не работает надлежащим образом.](#)

Gesture Control

- [Не удается активировать Gesture Control.](#)
- [Gesture Control не функционирует надлежащим образом.](#)

Караоке

- [Отсутствует звук микрофона.](#)
- [Возникновение акустической обратной связи.](#)
- [Во время воспроизведения пропадает стереоэффект звука.](#)

Переустановка

- [Система не работает надлежащим образом.](#)
- [Возврат настроек меню установок к значениям по умолчанию](#)

Основной модуль

Передняя сторона

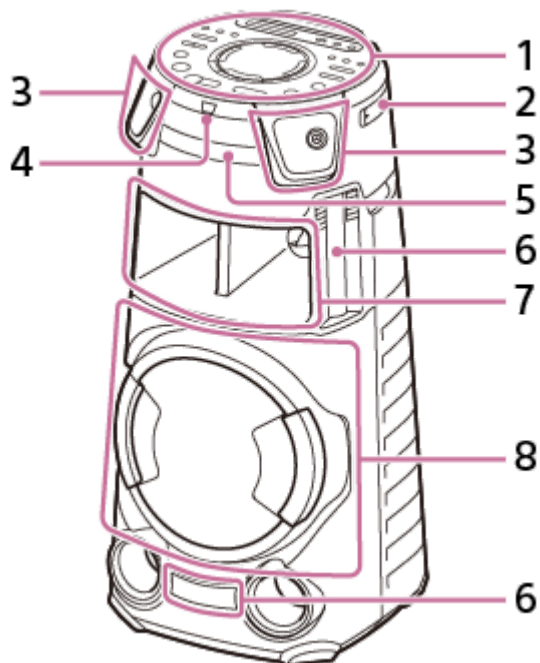

1. Верхняя панель
2. Держатель микрофона
3. Твитер П/Л
4. Датчик пульта ДУ ()
5. Лоток для дисков
6. Party Light*
7. Среднечастотный динамик (Оснащен функцией подсветки*)
8. Сабвуфер (Оснащен функцией подсветки*)

* Не смотрите непосредственно на светоизлучающий компонент при включенной подсветке.



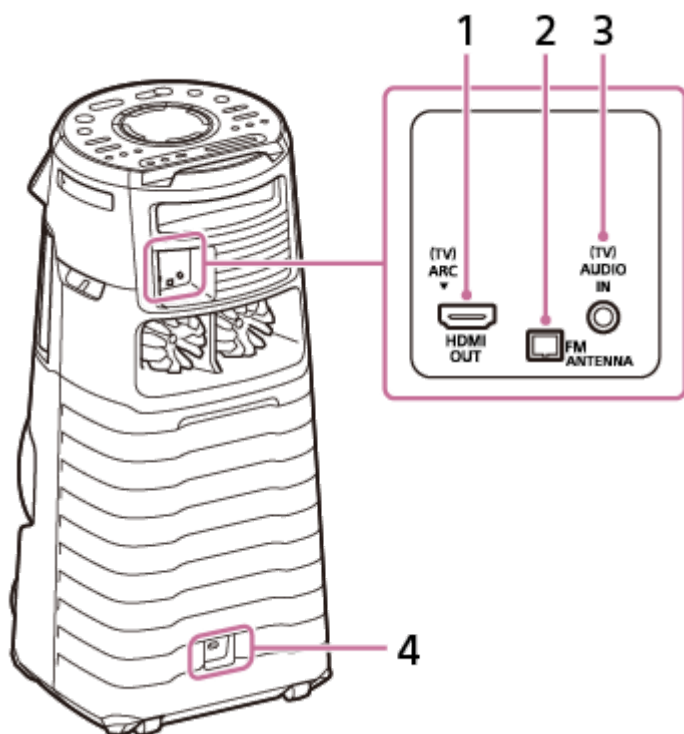



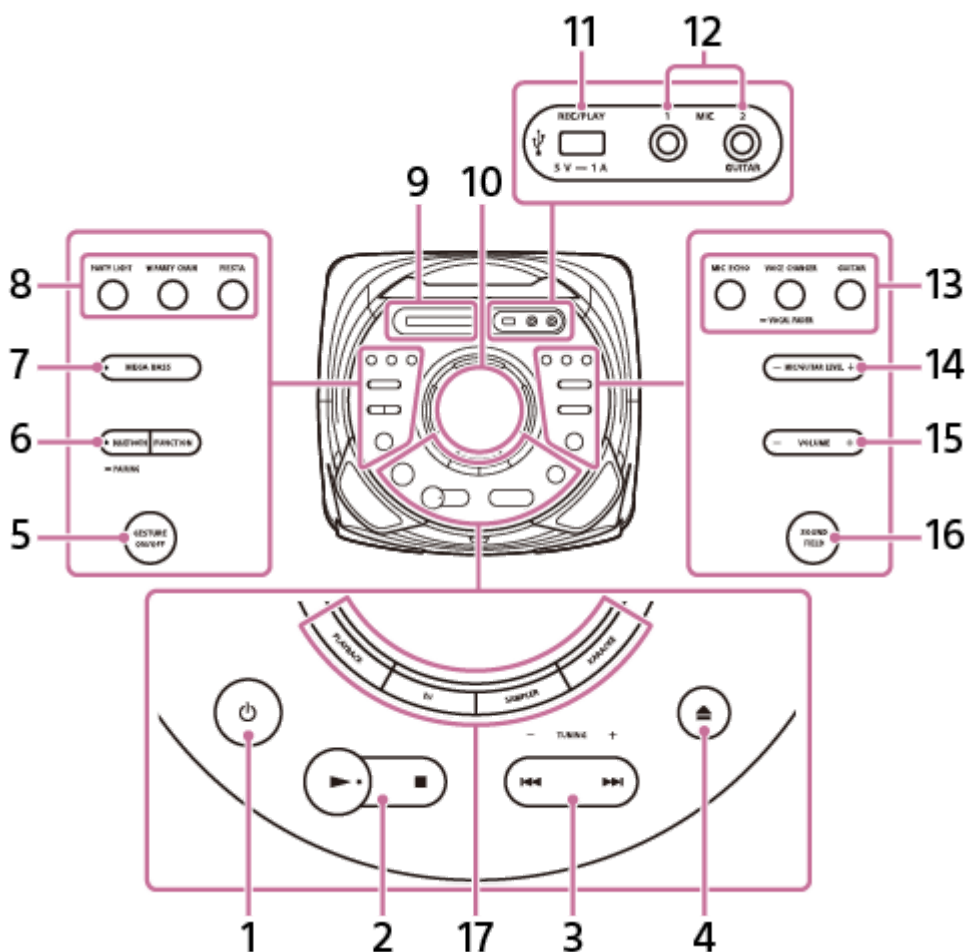

Задняя сторона



1. Соединитель HDMI OUT (TV) ARC
2. Разъем FM ANTENNA
3. Гнездо (TV) AUDIO IN
4. Гнездо AC IN

Вид сверху



1.  (питание)
Нажмите для включения системы или установки ее в режим ожидания.
2.  (воспроизведение)*
 (стоп)
3.  (предыдущий)/  (следующий)
TUNING -/+
4.  (открыть/закрыть)
5. GESTURE ON/OFF
6. BLUETOOTH/  PAIRING с индикатором
FUNCTION
7. MEGA BASS с индикатором
8. PARTY LIGHT
W.PARTY CHAIN
FIESTA
9. Дисплей
10. Датчик GESTURE CONTROL
11. Порт  (USB) REC/PLAY
12. Гнездо MIC1
Гнездо MIC2/GUITAR
13. MIC ECHO
VOICE CHANGER/  VOCAL FADER
GUITAR
14. MIC/GUITAR LEVEL -/+
15. VOLUME -/+*
Отрегулируйте громкость.
16. SOUND FIELD
17. PLAYBACK
DJ
SAMPLER
KARAOKE

*  (воспроизведение) и + имеют тактильную точку. Используйте тактильную точку в качестве ориентира при управлении системой.

См. также

- [Об индикаторах](#)
- [При использовании какого-либо регулятора на системе появляется \[CHILD LOCK\].](#)
- [Использование держателя\(ей\) микрофона](#)

Домашняя аудиосистема
MHC-V43D

Пульт ДУ

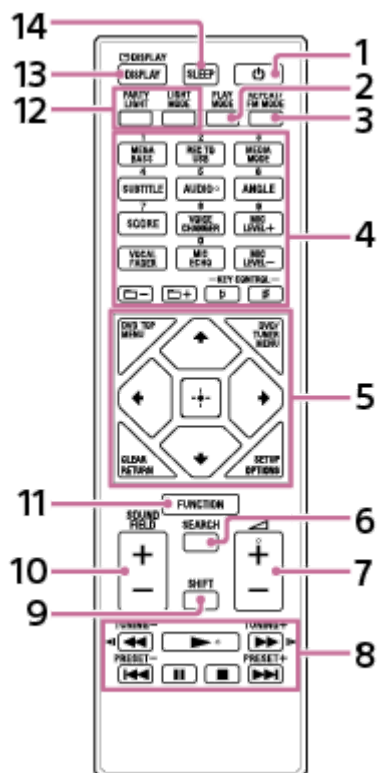

1. (питание)
2. PLAY MODE
3. REPEAT/FM MODE
4. Цифровые (0 – 9)^{*1 *2}
 - MEGA BASS
 - REC TO USB
 - MEDIA MODE
 - SUBTITLE
 - AUDIO^{*2}
 - ANGLE
 - SCORE
 - VOICE CHANGER
 - MIC LEVEL +/-
 - VOCAL FADER
 - MIC ECHO
 - (папка) -/+
 - KEY CONTROL (бемоль)/ (диез)
5. DVD TOP MENU
 - DVD/TUNER MENU
 - CLEAR^{*1}
 - RETURN
 - SETUP^{*1}
 - OPTIONS

↑ (вверх)/ ↓ (вниз)/ ← (влево)/ → (вправо)
⊕ (ввод)

6. SEARCH

7.  (громкость) +/-*2

8. ◀◀ (ускоренная прокрутка назад)/ ▶▶ (ускоренная прокрутка вперед)
◀| (замедленное воспроизведение назад)/ |▶ (замедленное воспроизведение вперед)

TUNING -/+

▶ (воспроизведение)*2

◀◀ (предыдущий)/ ▶▶ (следующий)

PRESET -/+

|| (пауза)

■ (стоп)

9. SHIFT*1

10. SOUND FIELD +/-



11. FUNCTION

12. PARTY LIGHT LIGHT MODE

13. DISPLAY*1 DISPLAY

14. SLEEP

*1 Данная кнопка имеет обозначения розовым цветом. Для использования этой кнопки удерживайте нажатой SHIFT (9) и нажмите эту кнопку.

*2 Цифровая кнопка 5/AUDIO,  (громкость) + и  (воспроизведение) имеют тактильную точку. Используйте тактильную точку в качестве ориентира при управлении системой.

Домашняя аудиосистема
MHC-V43D

Воспроизводимые диски или файлы на дисках/устройстве USB

Система поддерживает следующие форматы файлов и дисков.

Воспроизводимые диски

- DVD VIDEO
- DVD-R/-RW в формате DVD VIDEO или режиме видео
- DVD+R/+RW в формате DVD VIDEO
- VIDEO CD (Диски вер. 1.0, 1.1, и 2.0)
- Super VCD
- CD-R/-RW/-ROM в формате VIDEO CD или формате super VCD
- AUDIO CD
- CD-R/-RW в формате AUDIO CD
- CD-R/-RW/-ROM в формате DATA CD^{*1}, который содержит файлы MP3 (.mp3)^{*2*3}, файлы MPEG4 (.mp4/.m4v)^{*3*4}, файлы Xvid (.avi) и соответствует ISO 9660^{*5} Уровень 1/Уровень 2 или Joliet (расширенный формат).
- DVD-R/-RW/-ROM/+R/+RW в формате DATA DVD^{*1}, который содержит файлы MP3 (.mp3)^{*2*3}, файлы MPEG4 (.mp4/.m4v)^{*3*4*6}, файлы Xvid (.avi)^{*6*7} и соответствует UDF (универсальный дисковый формат).

Файлы, воспроизводимые на устройстве USB

- Музыка:
Файлы MP3 (.mp3)^{*2*3}, файлы WMA (.wma)^{*3*8}, файлы AAC (.m4a/.mp4/.3gp)^{*3*9}, файлы WAV (.wav)^{*3}
- Видео:
Файлы MPEG4 (.mp4/.m4v)^{*3*4*6}, файлы Xvid (.avi)^{*6*7}

*1 DATA CD/DATA DVD, созданный в формате пакетной записи или не финализированный надлежащим образом, не будет воспроизводиться.

*2 MP3 (MPEG 1 Audio Layer 3) представляет собой стандартный формат, определенный ISO/MPEG для сжатых аудиоданных. Файлы MP3 должны быть в формате MPEG 1 Audio Layer 3. Аудиофайл MP3 PRO может воспроизводиться как файл MP3.

*3 Файлы с защитой авторского права (управление цифровыми правами) воспроизвести данной системой невозможно.

*4 Файлы MPEG4 должны быть записаны в формате файла MP4. Поддерживаемые видеокodeк и аудиокodeк приведены ниже:
- Видеокodeк: MPEG4 простой профиль (AVC не поддерживается.)
- Аудиокodeк: AAC-LC (HE-AAC не поддерживается.)

*5 Логический формат файлов и папок на дисках CD-ROM, определенный ISO (Международная организация по стандартизации).

*6 Воспроизведение видеофайлов с размером более 720 (по ширине) x 576 (по высоте) пикселей или с высоким соотношением ширины к длине невозможно.

*7 Файлы Xvid длительностью более 2 часов или файл, составленный из двух или большего числа файлов Xvid, могут не воспроизводиться.

*8 Файл WMA в формате WMA DRM, WMA Lossless или WMA PRO воспроизвести невозможно.

*9 Файл AAC в формате AAC DRM и AAC Lossless или закодированный с частотой 96 кГц воспроизвести невозможно.

Примечание

- Система попытается воспроизвести любые данные с вышеуказанными расширениями даже в формате, который не поддерживается. Воспроизведение таких данных может вызвать громкий шум, который способен повредить акустическую систему.

- Вы не можете воспроизвести следующие диски/файлы:
 - CPRM (система защиты контента для записываемых носителей)-совместимые DVD-R/-RW, записанные в программах для создания одной копии
 - Диски нестандартной формы (например в виде сердца, квадрата, звезды)
 - Диски, к которым приклеена липкая лента, бумага или наклейка
 - Файлы, которые зашифрованы или защищены паролями.

Примечания относительно CD-R/-RW и DVD-R/-RW/+R/+RW

- В некоторых случаях воспроизведение дисков CD-R/-RW и DVD-R/-RW/+R/+RW на данной системе будет невозможно из-за качества записи или физического состояния диска, или же характеристик записывающего устройства и авторского инструментария. Подробнее см. инструкцию по эксплуатации записывающего устройства.
- Некоторые функции воспроизведения могут не работать с некоторыми дисками DVD+R/+RW даже в том случае, если они были надлежащим образом финализированы. В этом случае просмотрите диск путем обычного воспроизведения.

Примечания относительно дисков

- Данный продукт предназначен для воспроизведения дисков, отвечающих требованиям стандарта для компакт-дисков (CD).
- Диски DualDisc и некоторые музыкальные диски, закодированные с помощью технологий защиты авторских прав, не соответствуют стандарту CD. Поэтому эти диски могут быть несовместимыми с данным продуктом.

Примечание относительно мультисессионных дисков

Данная система может воспроизводить непрерывные сессии, если они записаны на диске в том же формате, что и первая сессия. Однако воспроизведение не гарантируется.

Примечания относительно операций воспроизведения DVD VIDEO и VIDEO CD

Некоторые операции воспроизведения для DVD VIDEO или VIDEO CD могут быть намеренно ограничены производителями программного обеспечения. Поэтому некоторые функции воспроизведения могут быть недоступны. Обязательно прочтите инструкцию по эксплуатации DVD VIDEO или VIDEO CD.

Примечания относительно воспроизводимых файлов

- Начало воспроизведения может занять больше времени в случае, если:
 - DATA CD/DATA DVD/устройство USB записано со сложной древовидной структурой.
 - только что воспроизводились аудиофайлы или видеофайлы в другой папке.
 - на устройстве USB много папок или файлов.
- Система может выполнять воспроизведение с DATA CD/DATA DVD или устройства USB в следующих условиях:
 - Глубиной до 8 папок
 - До 300 папок
 - До 999 файлов на диске
 - До 2000 файлов на устройстве USB

– До 650 файлов в папке

В зависимости от конфигурации файлов или папок это количество может отличаться.

- Папки, в которых нет аудиофайлов или видеофайлов, будут пропущены.
- Файлы, переданные таким устройством, как компьютер, могут не воспроизводиться в последовательности, в которой они были переданы.
- Последовательность воспроизведения может быть неприменима в зависимости от программного обеспечения, использованного для создания аудиофайла или видеофайла.
- Совместимость поддерживаемых форматов со всеми программами кодирования/записи, записывающими устройствами и носителями записи не гарантируется.
- В зависимости от файла Xvid изображение может быть нечетким или возможен пропуск звука.

Примечания относительно устройств USB

- Работа данной системы со всеми устройствами USB не гарантируется.
- Не подключайте систему к устройству USB с помощью USB-концентратора.
- С некоторыми подключенными устройствами USB может произойти задержка перед выполнением операции данной системой.
- Последовательность воспроизведения в данной системе может отличаться от последовательности воспроизведения на подключенном устройстве USB.
- Перед использованием устройства USB убедитесь в отсутствии на устройстве USB файлов, зараженных вирусами.

Домашняя аудиосистема
MHC-V43D

Перемещение системы

Система оснащена роликами, поэтому ее можно легко катить.

Ролики можно использовать только на ровных поверхностях. На неровных поверхностях два человека могут поднять систему с помощью ручек на системе. Во избежание получения травмы и/или повреждения имущества очень важно правильное расположение рук во время перемещения системы.

Перед перемещением системы отсоедините все кабели.

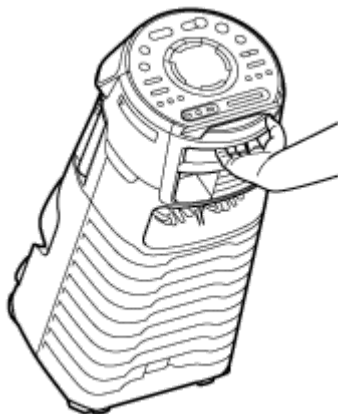

Примечание

- Соблюдайте крайнюю осторожность во время перемещения системы на наклонной поверхности.
- Не перемещайте систему, когда на ней находится человек, багаж и т.п.
- Не позволяйте детям или младенцам находиться рядом во время перемещения системы.
- Не используйте держатель микрофона для перемещения системы.
- Сложите держатель микрофона перед перемещением системы.

Подключение системы к электрической розетке

- 1 Плотно вставьте конец шнура питания переменного тока (сетевого шнура) (прилагается) в гнездо AC IN с задней стороны системы, а затем в электрическую розетку (①).

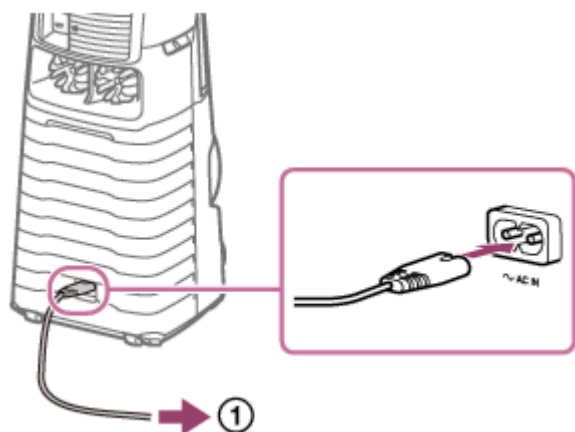

Система включится в режиме демонстрации и автоматически начнет мигать подсветка.

См. также

- [Включение питания](#)
- [Выключение режима демонстрации](#)

Домашняя аудиосистема
MHC-V43D

Установка батареек в пульт ДУ

- 1 Вставьте две прилагаемые батарейки R03 (размера AAA), соблюдая полярность.

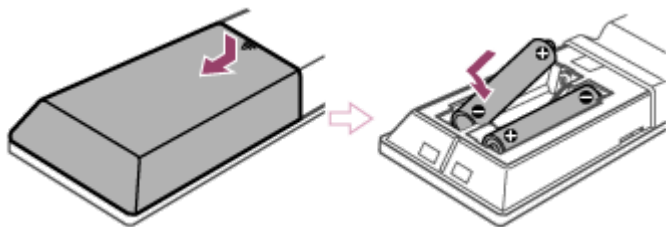

Для управления системой с помощью пульта ДУ

Направьте пульт ДУ на датчик пульта ДУ системы.

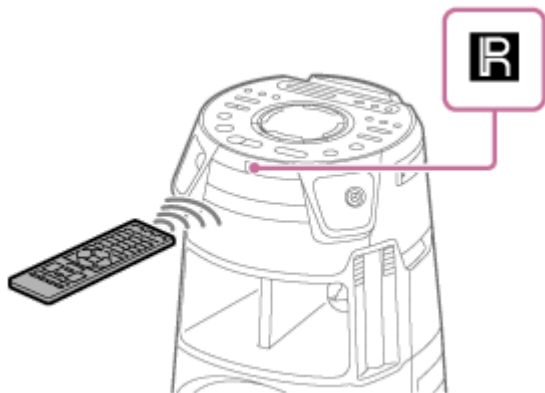

Совет

- Не используйте вместе старые батарейки с новыми или батарейки разных типов.
- Если в течение длительного периода времени вы не будете пользоваться пультом ДУ, выньте батарейки, чтобы избежать повреждения пульта из-за утечки из батареек и коррозии.

Домашняя аудиосистема
MHC-V43D

Включение питания

1 Нажмите  (питание).

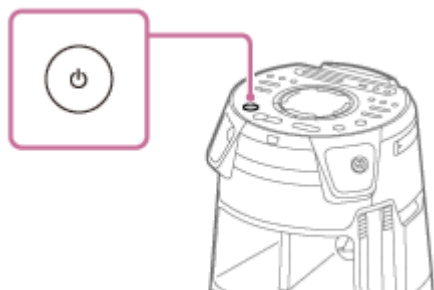

См. также

- [Выключение питания \(Режим ожидания\)](#)
- [Подключение системы к электрической розетке](#)

Домашняя аудиосистема
MHC-V43D

Выключение питания (Режим ожидания)

1 Нажмите  (питание).

На дисплее начнет мигать [STANDBY].

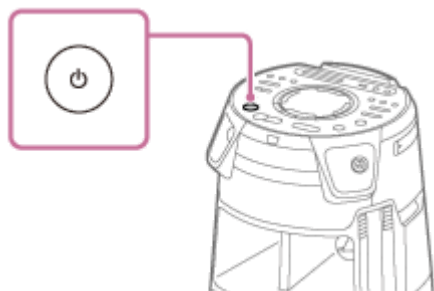

См. также

- [Функция автоматического перехода в режим ожидания](#)
- [Использование функции ожидания BLUETOOTH](#)

Домашняя аудиосистема
MHC-V43D

Функция автоматического перехода в режим ожидания

Система переходит в режим ожидания автоматически приблизительно через 15 минут при отсутствии каких-либо операций или выходного аудиосигнала. На момент покупки функция автоматического перехода в режим ожидания включена.

Примечание

- Функция автоматического перехода в режим ожидания не работает в следующих случаях:
 - во время работы функции TUNER FM.
 - при включенном таймере сна.
 - если подключено внешнее устройство к гнезду MIC1 или гнезду MIC2/GUITAR.
 - если система является Гостем вечеринки для функции Беспроводная Party Chain или Системой-гостем для функции Stereo Pair.

Для выключения/включения функции автоматического перехода в режим ожидания

1. Нажмите OPTIONS.
На дисплее появится меню опций.
2. Нажимайте повторно **▲** (вверх)/ **▼** (вниз) для выбора [AutoSTBY], а затем нажмите **⏏** (ввод).
3. Нажимайте повторно **▲** (вверх)/ **▼** (вниз) для выбора [ON] или [OFF], а затем нажмите **⏏** (ввод).

Для выхода из меню опций

Нажмите OPTIONS.

Совет

- Перед тем, как система перейдет в режим ожидания, на дисплее будет мигать [AutoSTBY] приблизительно 2 минуты.

Домашняя аудиосистема
MHC-V43D

Подключение телевизора

Перед подсоединением кабелей убедитесь в том, что шнур питания переменного тока (сетевой шнур) отсоединен.

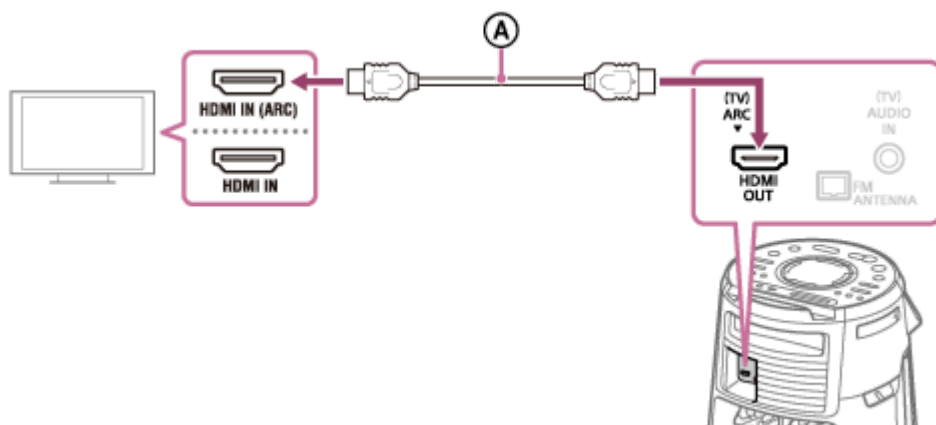

Ⓐ : Высокоскоростной кабель HDMI с Ethernet (не прилагается)

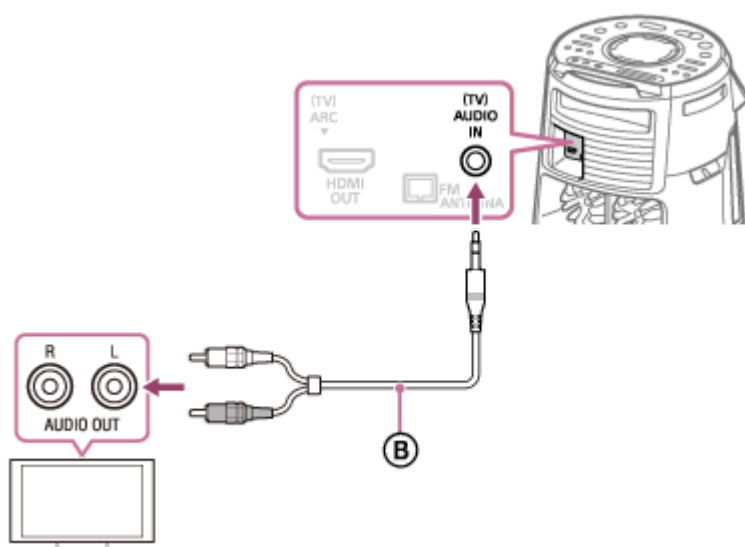

Ⓑ : Аудиокабель (не прилагается)

Выберите способы подключения в зависимости от разъемов на телевизоре.

Доступный входной разъем на телевизоре	Соединитель HDMI с "ARC"*1	Соединитель HDMI без "ARC"	Без Соединитель HDMI
Для просмотра видео	Ⓐ	Ⓐ	Недоступно
Для прослушивания звука телевизора*2	Ⓐ	Ⓑ	Ⓑ

*1 Функция реверсивного звукового канала (ARC) обеспечивает для телевизора воспроизведение звука через систему просто с помощью подключения по кабелю HDMI. Для установки функции ARC на данной системе см. [Настройки меню](#). Для проверки совместимости функции ARC телевизора см. инструкции по эксплуатации, прилагаемые к телевизору.

*2 Для прослушивания звука телевизора нажимайте повторно FUNCTION для выбора [TV].

Для изменения системы цветного телевидения (кроме моделей для Латинской Америки, Бразилии, Европы и России)

Установите систему цветного телевидения в зависимости от системы телевизора.

Каждый раз при выполнении описанной ниже процедуры система цветного телевидения будет изменяться следующим образом:

NTSC ↔ PAL

Воспользуйтесь регуляторами на системе для выполнения этой операции.

1. Нажмите  (питание) для включения системы.
2. Нажимайте повторно FUNCTION для выбора [DVD/CD].
3. Удерживайте нажатыми MIC ECHO и MEGA BASS более 3 секунд.
На дисплее появится [NTSC] или [PAL].

Совет

- Вы можете наслаждаться звуком аудио/видеоаппаратуры через систему. (См. [Прослушивание музыки внешнего аудиоустройства и т.п.](#))
- В случае низкого уровня выходного аудиосигнала системы при подключении дополнительного оборудования попробуйте отрегулировать настройки аудиовыхода на подключенном оборудовании. Это может улучшить уровень выходного аудиосигнала. Подробнее см. инструкцию по эксплуатации оборудования.

Примечание

- Не подключайте данную систему к телевизору через видеodeку.
- Если аудиосигналы, подаваемые на Соединитель HDMI OUT (TV) ARC системы, отличаются от сигналов 2-канальной линейной PCM, на дисплее системы появятся сообщения [CODE 01] и [SGNL ERR]. (См. [О сообщениях.](#))

Домашняя аудиосистема
MHC-V43D

Выполнение быстрой установки

Перед использованием системы можно выполнить минимум базовых регулировок во время быстрой установки.

1 Подключите систему к телевизору. (См. [Подключение телевизора.](#))

2 Включите телевизор и выберите вход в соответствии с подключением.

3 Нажмите  (питание) для включения системы.

4 Нажимайте повторно **FUNCTION** для выбора [DVD/CD].

В нижней части экрана телевизора появится справочное сообщение [Press ENTER to run QUICK SETUP.].



Примечание

- Справочное сообщение появляется при первом включении системы или после выполнения [RESET]. (См. [Возврат настроек меню установок к значениям по умолчанию.](#))

5 Нажмите  (ввод) без загрузки диска.

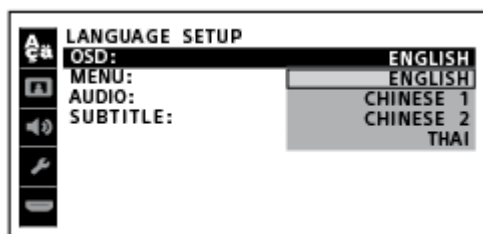
На экране телевизора появится [НАСТРОЙКА ЯЗЫКОВ]. Отображаемые пункты могут отличаться в зависимости от страны или региона.



6 Нажимайте повторно  (вверх)/  (вниз) для выбора языка, а затем нажмите  (ввод).

На экране телевизора появится [НАСТРОЙКА ВИДЕО].

7 Нажимайте повторно  (вверх)/  (вниз) для выбора настройки, соответствующей типу телевизора, а затем нажмите  (ввод).

После появления на экране телевизора [БЫСТРАЯ НАСТРОЙКА ЗАВЕРШЕНА.] система готова к воспроизведению.

Для завершения быстрой установки

Удерживайте нажатой SHIFT и нажмите SETUP.

Для изменения настройки вручную

См. [Настройки меню.](#)

Домашняя аудиосистема
MHC-V43D

Использование держателя(ей) микрофона

Вы можете поместить микрофоны (не прилагаются) в держатели микрофонов. Для использования держателя микрофона раскройте его пальцем, как показано ниже.

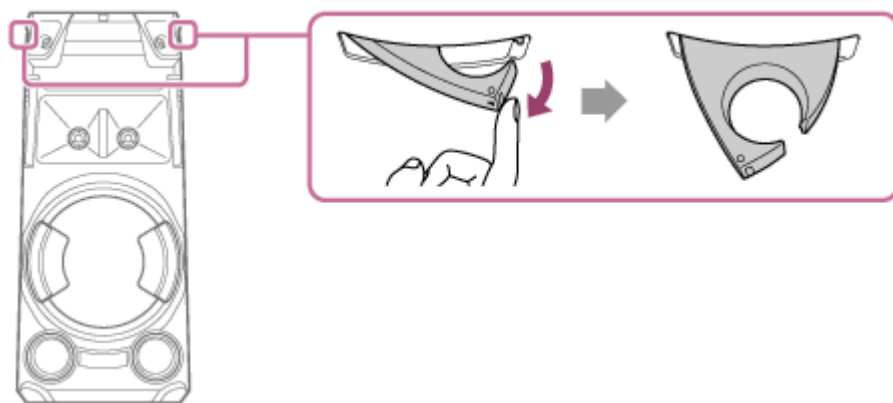

Примечание

- Держатели микрофонов предназначены только для размещения микрофонов.
- Не держитесь за держатели микрофонов во время перемещения системы.
- Перед размещением микрофонов в держателях микрофонов нажимайте повторно MIC/GUITAR LEVEL - на системе для уменьшения уровня громкости микрофона до минимального уровня.

См. также

- [Пение под караоке](#)

Домашняя аудиосистема
MHC-V43D

Выключение режима демонстрации

На момент покупки режим демонстрации включен. При подключении системы к электрической розетке с помощью шнура питания переменного тока (сетового шнура) демонстрация начнется автоматически. На дисплее прокручиваются сообщения об основных функциях данной системы и включается подсветка.

- 1** Когда система выключена, нажимайте повторно **DISPLAY** до тех пор, пока демонстрация не выключится (режим экономии энергии).

Дисплей и подсветка выключены для экономии энергии.

Для включения режима демонстрации

Нажмите **DISPLAY**.

Совет

- Для выключения подсветки во время демонстрации нажмите **PARTY LIGHT**.

Домашняя аудиосистема
MHC-V43D

Подключение телевизора

Перед подсоединением кабелей убедитесь в том, что шнур питания переменного тока (сетевой шнур) отсоединен.

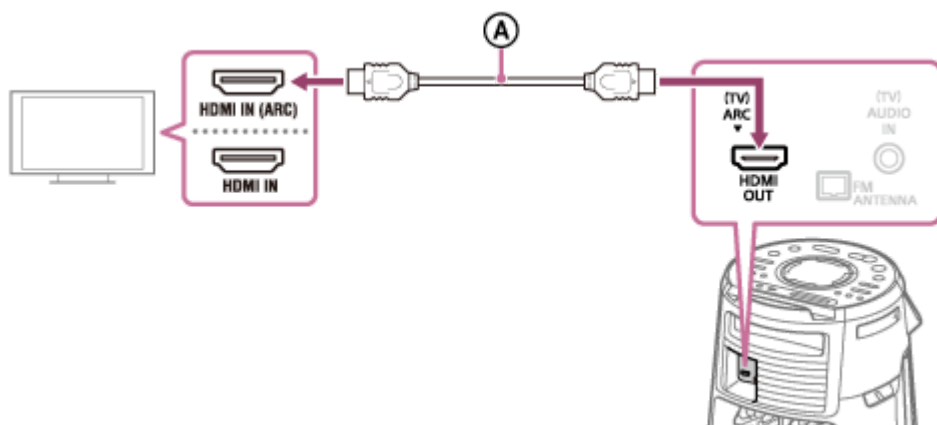

Ⓐ : Высокоскоростной кабель HDMI с Ethernet (не прилагается)

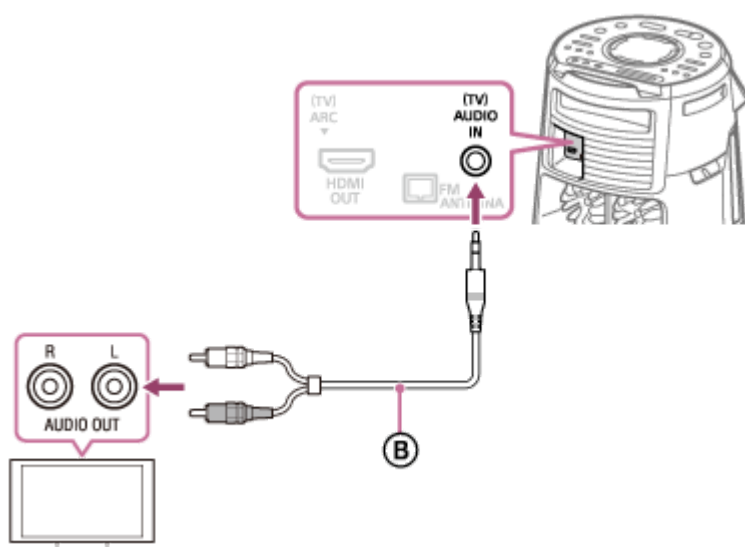

Ⓑ : Аудиокабель (не прилагается)

Выберите способы подключения в зависимости от разъемов на телевизоре.

Доступный входной разъем на телевизоре	Соединитель HDMI с "ARC"*1	Соединитель HDMI без "ARC"	Без Соединитель HDMI
Для просмотра видео	Ⓐ	Ⓐ	Недоступно
Для прослушивания звука телевизора*2	Ⓐ	Ⓑ	Ⓑ

*1 Функция реверсивного звукового канала (ARC) обеспечивает для телевизора воспроизведение звука через систему просто с помощью подключения по кабелю HDMI. Для установки функции ARC на данной системе см. [Настройки меню](#). Для проверки совместимости функции ARC телевизора см. инструкции по эксплуатации, прилагаемые к телевизору.

*2 Для прослушивания звука телевизора нажимайте повторно FUNCTION для выбора [TV].

Для изменения системы цветного телевидения (кроме моделей для Латинской Америки, Бразилии, Европы и России)

Установите систему цветного телевидения в зависимости от системы телевизора.

Каждый раз при выполнении описанной ниже процедуры система цветного телевидения будет изменяться следующим образом:

NTSC ↔ PAL

Воспользуйтесь регуляторами на системе для выполнения этой операции.

1. Нажмите  (питание) для включения системы.
2. Нажимайте повторно FUNCTION для выбора [DVD/CD].
3. Удерживайте нажатыми MIC ECHO и MEGA BASS более 3 секунд.
На дисплее появится [NTSC] или [PAL].

Совет

- Вы можете наслаждаться звуком аудио/видеоаппаратуры через систему. (См. [Прослушивание музыки внешнего аудиоустройства и т.п.](#))
- В случае низкого уровня выходного аудиосигнала системы при подключении дополнительного оборудования попробуйте отрегулировать настройки аудиовыхода на подключенном оборудовании. Это может улучшить уровень выходного аудиосигнала. Подробнее см. инструкцию по эксплуатации оборудования.

Примечание

- Не подключайте данную систему к телевизору через видеodeку.
- Если аудиосигналы, подаваемые на Соединитель HDMI OUT (TV) ARC системы, отличаются от сигналов 2-канальной линейной PCM, на дисплее системы появятся сообщения [CODE 01] и [SGNL ERR]. (См. [О сообщениях.](#))

Домашняя аудиосистема
MHC-V43D

Использование функции Контроль по HDMI

Подключение телевизора, совместимого с функцией Контроль по HDMI^{*}, с помощью кабеля HDMI (Высокоскоростной кабель HDMI с Ethernet, не прилагается) позволяет вам легко управлять устройством с помощью пульта ДУ телевизора.

С помощью функции Контроль по HDMI можно использовать следующие функции.

- Функция выключения питания системы
- Функция управления звуком системы
- Функция реверсивного звукового канала (ARC)
- Функция воспроизведения одним касанием
- Функция упрощенного ДУ
- Функция отслеживания языка

* Контроль по HDMI представляет собой стандарт, используемый в CEC (Управление бытовой электроникой) для обеспечения управления друг другом устройств HDMI (мультимедийный интерфейс высокой четкости).

Примечание

- Эти функции могут работать с устройствами, отличными от устройств производства Sony, однако их работа не гарантируется.

Подготовка к использованию функции Контроль по HDMI

1 Удерживайте нажатой SHIFT и нажмите SETUP.

На экране телевизора появится меню установок.

2 Установите [УСТАНОВКИ HDMI] – [КОНТРОЛЬ ПО HDMI] в [ВКЛ].

На момент покупки эта настройка установлена в [ВКЛ]. Подробнее см. [Настройки меню](#).

Активируйте настройки функции Контроль по HDMI для телевизора, подключенного к системе.

При активации функции Контроль по HDMI ("BRAVIA" Sync) во время использования телевизора производства Sony, функция Контроль по HDMI системы также будет активирована автоматически. После завершения настроек на дисплее появится [COMPLETE].

Функция выключения питания системы

При выключении телевизора система выключится автоматически.

1. Удерживайте нажатой SHIFT и нажмите SETUP.

На экране телевизора появится меню установок.

2. Установите [УСТАНОВКИ HDMI] – [РЕЖ.ОЖИД.,СВЯЗ. С ТВ] в [ВКЛ] или [АВТО].

На момент покупки эта настройка установлена в [АВТО]. Подробнее см. [Настройки меню](#).

Примечание

- В зависимости от состояния устройства подключенное устройство может не выключиться.

Функция управления звуком системы

Если вы включите систему во время просмотра телевизора, звук телевизора будет воспроизводиться через динамики системы. Громкость системы можно регулировать с помощью пульта ДУ телевизора.

Если во время предыдущего просмотра телевизора его звук воспроизводился через динамики системы, система снова автоматически включится при включении телевизора.

Операции также можно выполнять с помощью меню телевизора. Подробнее см. инструкцию по эксплуатации телевизора.

Примечание

- Уровень громкости системы отображается на экране телевизора в зависимости от телевизора. Он может отличаться от уровня громкости на дисплее.
- В зависимости от настроек телевизора функция управления звуком системы может быть недоступна. Подробнее см. инструкцию по эксплуатации телевизора.

Функция реверсивного звукового канала (ARC)

Если система подключена к разъему HDMI IN телевизора, совместимого с функцией реверсивного звукового канала (ARC), вы можете прослушивать звук телевизора через динамики системы без подключения аудиокабеля (не прилагается).

1. Удерживайте нажатой SHIFT и нажмите SETUP.
На экране телевизора появится меню установок.
2. Установите [УСТАНОВКИ HDMI] – [AUDIO RETURN CHANNEL] в [ВКЛ].
На момент покупки эта настройка установлена в [ВКЛ]. Подробнее см. [Настройки меню](#).

Примечание

- Если телевизор несовместим с функцией реверсивного звукового канала (ARC), необходимо подключить аудиокабель (не прилагается).

Функция воспроизведения одним касанием

Если нажать ► (воспроизведение) при включенной функции DVD/CD или USB, телевизор включится автоматически. Вход телевизора переключается на вход HDMI, к которому подключена система.

Примечание

- В зависимости от телевизора начало воспроизводимого контента может воспроизводиться ненадлежащим образом.

Функция упрощенного ДУ

Вы можете выбрать систему с помощью SYNC MENU и управлять системой.

Эту функцию можно использовать, если телевизор поддерживает меню связи. Подробнее см. инструкцию по эксплуатации телевизора.

Примечание

- В меню связи телевизора система определяется телевизором как "Проигрыватель".
- Определенные операции могут быть недоступны с некоторыми телевизорами.

Функция отслеживания языка

При изменении языка экранной индикации телевизора также изменяется язык экранной индикации системы.

См. также

- [Подключение телевизора](#)

5-013-980-11(1) Copyright 2020 Sony Corporation

Домашняя аудиосистема
MHC-V43D

Прослушивание музыки внешнего аудиоустройства и т.п.

Вы можете прослушивать музыку внешнего аудиоустройства, подключив устройство к системе с помощью аудиокабеля (не прилагается).

- 1 Нажимайте повторно  (громкость) - (или нажимайте VOLUME - на системе) до тех пор, пока на дисплее не появится [VOL MIN].
- 2 Подключите внешнее аудиоустройство к гнезду (TV) AUDIO IN на системе с помощью аудиокабеля.

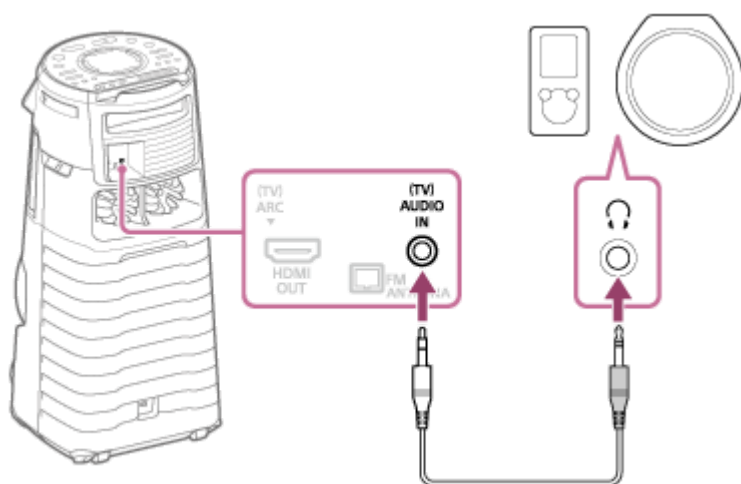

- 3 Нажимайте повторно FUNCTION для выбора [AUDIO IN].
- 4 Включите подключенное устройство и начните воспроизведение.
- 5 Отрегулируйте громкость.

Сначала отрегулируйте громкость на системе. Если уровень громкости все еще слишком низкий, отрегулируйте уровень громкости на подключенном устройстве.

Совет

- Если уровень громкости подключенного внешнего аудиоустройства слишком низкий, система может перейти в режим ожидания автоматически. Отрегулируйте уровень громкости устройства. Для отключения функции автоматического перехода в режим ожидания см. «Функция автоматического перехода в режим ожидания».

См. также

- [Функция автоматического перехода в режим ожидания](#)

Домашняя аудиосистема
MHC-V43D

Прослушивание музыки внешнего аудиоустройства и т.п.

Вы можете прослушивать музыку внешнего аудиоустройства, подключив устройство к системе с помощью аудиокабеля (не прилагается).

- 1 Нажимайте повторно  (громкость) - (или нажимайте **VOLUME** - на системе) до тех пор, пока на дисплее не появится **[VOL MIN]**.
- 2 Подключите внешнее аудиоустройство к гнезду (TV) AUDIO IN на системе с помощью аудиокабеля.

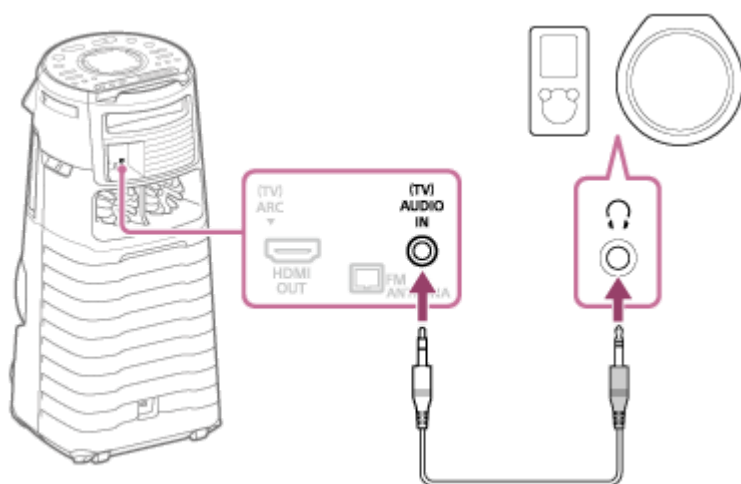

- 3 Нажимайте повторно **FUNCTION** для выбора **[AUDIO IN]**.
- 4 Включите подключенное устройство и начните воспроизведение.
- 5 Отрегулируйте громкость.

Сначала отрегулируйте громкость на системе. Если уровень громкости все еще слишком низкий, отрегулируйте уровень громкости на подключенном устройстве.

Совет

- Если уровень громкости подключенного внешнего аудиоустройства слишком низкий, система может перейти в режим ожидания автоматически. Отрегулируйте уровень громкости устройства. Для отключения функции автоматического перехода в режим ожидания см. "[Функция автоматического перехода в режим ожидания](#)".

См. также

- [Функция автоматического перехода в режим ожидания](#)

Домашняя аудиосистема
MHC-V43D

Воспроизведение диска

Вы можете воспроизвести диск на системе, выполнив следующие пункты.

- 1 Нажимайте повторно **FUNCTION** для выбора [DVD/CD].
- 2 Нажмите **▲** (открыть/заккрыть) на системе, чтобы открыть лоток для дисков, и поместите диск стороной с этикеткой вверх на лоток для дисков.

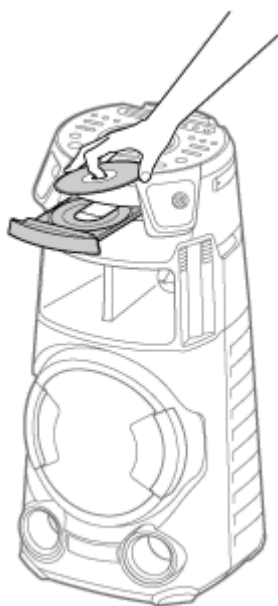

- 3 Еще раз нажмите **▲** (открыть/заккрыть) на системе, чтобы закрыть лоток для дисков.
Не нажимайте с усилием на лоток для дисков, чтобы закрыть его, так как это может привести к неисправности.
- 4 Если диск формата DATA CD/DATA DVD, нажимайте повторно **MEDIA MODE** для выбора [МУЗЫКА] или [VIDEO].
- 5 Нажмите кнопку **▶** (воспроизведение) для начала воспроизведения.

Прочие операции

В зависимости от диска или файла эта функция может не работать.

Для	Действие
Остановки воспроизведения	Нажмите ■ (стоп).
Паузы воспроизведения	Нажмите (пауза).

Для	Действие
Возобновления воспроизведения или возврата к обычному воспроизведению	Нажмите ► (воспроизведение).
Отмены места возобновления воспроизведения	Дважды нажмите ■ (стоп).
Выбора дорожки, файла, раздела или сцены	Нажмите ◀◀ (предыдущий) или ▶▶ (следующий) во время воспроизведения. Или удерживайте нажатой SHIFT и нажимайте цифровые кнопки, а затем нажмите + (ввод).
Выбора папки	Нажимайте повторно  (папка) -/+.
Отображения заголовка DVD	Нажмите DVD TOP MENU.
Просмотра меню DVD	Нажмите DVD/TUNER MENU.
Быстрого нахождения нужного места в режиме ускоренной прокрутки вперед или назад (поиск по метке)	Нажмите ◀◀ (ускоренная прокрутка назад) или ▶▶ (ускоренная прокрутка вперед) во время воспроизведения. Каждый раз при нажатии ◀◀ (ускоренная прокрутка назад) или ▶▶ (ускоренная прокрутка вперед) скорость воспроизведения изменяется.
Покадрового просмотра (замедленного воспроизведения)	Нажмите (пауза), а затем нажмите ◀◀ (замедленное воспроизведение назад) или ▶▶ (замедленное воспроизведение вперед). Каждый раз при нажатии ◀◀ (замедленное воспроизведение назад) или ▶▶ (замедленное воспроизведение вперед) скорость воспроизведения изменяется.

Для воспроизведения определенного файла

1. Нажимайте повторно MEDIA MODE для выбора [МУЗЫКА] или [VIDEO] на экране телевизора.
2. Нажмите SEARCH для отображения списка папок на экране телевизора.
3. Нажимайте повторно ▲ (вверх)/ ▼ (вниз) для выбора нужной папки.
4. Нажмите + (ввод) для отображения списка файлов на экране телевизора.
Для возврата к списку папок нажмите RETURN.
5. Нажимайте повторно ▲ (вверх)/ ▼ (вниз) для выбора нужного файла, а затем нажмите + (ввод).

См. также

- [Подключение телевизора](#)

Домашняя аудиосистема
MHC-V43D

Различные операции воспроизведения диска

В зависимости от диска или файла эта функция может не работать.

Поиск определенной дорожки (для AUDIO CD)

Удерживайте нажатой SHIFT и нажимайте цифровые кнопки для выбора нужной дорожки, а затем нажмите $\boxed{+}$ (ввод).

Поиск определенного заголовка/раздела/сцены/дорожки/индекса (для DVD VIDEO/VIDEO CD)

1. Во время воспроизведения нажимайте повторно SEARCH для выбора режима поиска.
2. Удерживайте нажатой SHIFT и нажимайте цифровые кнопки для ввода номера нужного заголовка, раздела, сцены, дорожки или индекса, а затем нажмите $\boxed{+}$ (ввод).
Начнется воспроизведение.

Примечание

- Для воспроизведения VIDEO CD с PBC нажмите SEARCH для поиска сцены.
- Для воспроизведения VIDEO CD без PBC нажмите SEARCH для поиска дорожки и индекса.

Для поиска определенного места с использованием временного кода (для DVD VIDEO)

1. Во время воспроизведения нажимайте повторно SEARCH для выбора режима поиска по времени.
2. Удерживайте нажатой SHIFT и нажимайте цифровые кнопки для ввода временного кода, а затем нажмите $\boxed{+}$ (ввод).
Пример: Для поиска сцены через 2 часа 10 минут и 20 секунд, удерживайте нажатой SHIFT и нажимайте 2, 1, 0, 2, 0 ([2:10:20]).
Если вы допустили ошибку, удерживайте нажатой SHIFT и нажмите CLEAR для отмены номера.

Для поиска с помощью меню DVD (для DVD VIDEO)

1. Нажмите DVD/TUNER MENU.
2. Нажимайте \blacktriangle (вверх)/ \blacktriangledown (вниз)/ \blacktriangleleft (влево)/ \blacktriangleright (вправо) или удерживайте нажатой SHIFT и нажимайте цифровые кнопки для выбора нужного заголовка или элемента, а затем нажмите $\boxed{+}$ (ввод).

Изменение ракурсов камеры (для DVD VIDEO)

Во время воспроизведения нажимайте повторно ANGLE для выбора нужного ракурса камеры.

Выбор настройки субтитров (для DVD VIDEO)

Во время воспроизведения нажимайте повторно SUBTITLE для выбора нужного языка субтитров или отключения субтитров.

Изменение языка/звука (для DVD VIDEO/VIDEO CD/AUDIO CD/DATA CD/DATA DVD)

Во время воспроизведения нажимайте повторно AUDIO для выбора нужного аудиоформата или режима.

DVD VIDEO

Вы можете выбирать аудиоформат или язык, если источник содержит несколько аудиоформатов или многоязычный аудиосигнал.

Отображаемые 4 цифры указывают код языка. См. [Список кодов языков](#) для проверки языка, который представлен данным кодом. Если один и тот же язык отображается дважды или большее число раз, диск DVD VIDEO записан в нескольких аудиоформатах.

VIDEO CD/AUDIO CD/аудиофайл

Вы можете изменить вывод звука.

- [STEREO]*: Стереозвук.
- [1/L]/[2/R]: Монофонический звук левого или правого канала.

SUPER VIDEO CD

- [1:STEREO]*: Стереофонический звук аудиодорожки 1.
- [1:1/L]/[1:2/R]: Монофонический звук левого или правого канала аудиодорожки 1.
- [2:STEREO]: Стереофонический звук аудиодорожки 2.
- [2:1/L]/[2:2/R]: Монофонический звук левого или правого канала аудиодорожки 2.

* Настройка по умолчанию

Воспроизведение VIDEO CD с функциями PBC (для VIDEO CD)

Вы можете использовать меню PBC (управление воспроизведением) для использования интерактивных функций VIDEO CD (VIDEO CD версии 2.0 и Super VCD).

1. Нажмите ► (воспроизведение) для воспроизведения VIDEO CD с функциями PBC. На экране телевизора появится меню PBC.
2. Удерживайте нажатой SHIFT и нажимайте цифровые кнопки для выбора номера нужного пункта, а затем нажмите (ввод).
3. Продолжайте воспроизведение в соответствии с инструкциями в меню.

Примечание

- Воспроизведение PBC будет отменено после активации повторного воспроизведения.

Для отмены воспроизведения PBC

1. Нажмите ◀◀ (предыдущий) или ▶▶ (следующий), или удерживайте SHIFT и нажимайте цифровые кнопки для выбора дорожки, на которой будет остановлено воспроизведение.
2. Нажмите ► (воспроизведение) или (ввод). Воспроизведение начнется с выбранной дорожки.

Для возврата к воспроизведению PBC

Дважды нажмите ■ (стоп), а затем нажмите ► (воспроизведение).

Возобновление мультидискового воспроизведения (для DVD VIDEO/VIDEO CD)

Данная система может хранить места возобновления воспроизведения максимум для 6 дисков и возобновит воспроизведение, если повторно вставить тот же самый диск. Чтобы сохранить место возобновления воспроизведения для 7-го диска, будет удалено место возобновления воспроизведения для первого диска. Для

активации данной функции установите [ВОЗОБН. ВОСПР. МНОГОДИСК.] в [НАСТРОЙКА СИСТЕМЫ] в положение [ВКЛ].

Примечание

- Для воспроизведения с начала диска дважды нажмите ■ (стоп), а затем нажмите ► (воспроизведение).

См. также

- [Подключение телевизора](#)

5-013-980-11(1) Copyright 2020 Sony Corporation

Домашняя аудиосистема
MHC-V43D

Использование режима воспроизведения

В зависимости от диска или файла эта функция может не работать.

Воспроизведение в последовательном порядке или случайном порядке (обычное воспроизведение/произвольное воспроизведение) (для AUDIO CD/DATA CD/DATA DVD)

В случае остановки воспроизведения нажимайте повторно PLAY MODE.

- [DISC]^{*1}: Воспроизводится диск.
- [FOLDER]^{*2}: Воспроизводятся все воспроизводимые файлы в заданной папке на диске.
- [DISC (SHUFFLE)]: Произвольное воспроизведение всех аудиофайлов на диске.
- [FOLDER (SHUFFLE)]^{*2}: Произвольное воспроизведение всех аудиофайлов в заданной папке на диске.

*1 Настройка по умолчанию

*2 Невозможно выбрать для AUDIO CD.

Примечание

- На дисплее выключатся [FLDR] и [SHUF] при установке обычного воспроизведения в [DISC].
- На дисплее высветится [FLDR] при установке обычного воспроизведения в [FOLDER].
- На дисплее высветится [SHUF] при установке произвольного воспроизведения в [DISC (SHUFFLE)].
- На дисплее высветятся [FLDR] и [SHUF] при установке произвольного воспроизведения в [FOLDER (SHUFFLE)].
- Произвольное воспроизведение не может выполняться для видеофайлов.
- Произвольное воспроизведение будет отменено при:
 - открывании лотка для дисков.
 - выполнении синхронной передачи.
 - изменении настройки MEDIA MODE.
- Произвольное воспроизведение может быть отменено в случае выбора папки или дорожки для воспроизведения.

Воспроизведение повторно (повторное воспроизведение) (для DVD VIDEO/VIDEO CD/AUDIO CD/DATA CD/DATA DVD)

Нажимайте повторно REPEAT/FM MODE.

В зависимости от типа диска или файла некоторые настройки могут быть недоступны.

- [OFF]^{*}: Повторно не воспроизводится.
- [ALL]: Повтор всех дорожек или файлов в выбранном режиме воспроизведения.
- [DISC]: Повтор всего контента (только DVD VIDEO и VIDEO CD).
- [TITLE]: Повтор текущего заголовка (только DVD VIDEO).

- [CHAPTER]: Повтор текущего раздела (только DVD VIDEO).
- [TRACK]: Повтор текущей дорожки.
- [FILE]: Повтор текущего видеофайла.

* Настройка по умолчанию

Для отмены повторного воспроизведения

Нажимайте повторно REPEAT/FM MODE для выбора [OFF].

Примечание

- На дисплее высвечивается [↶], когда режим повторного воспроизведения установлен в [ALL] или [DISC].
- На дисплее высвечивается [↶1], когда режим повторного воспроизведения установлен в [TITLE], [CHAPTER], [TRACK] или [FILE].
- Вы не можете выполнять повторное воспроизведение во время воспроизведения VIDEO CD с функцией PBC.
- В зависимости от диска DVD VIDEO вы не можете выполнять повторное воспроизведение.
- Повторное воспроизведение будет отменено при:
 - открывании лотка для дисков.
 - выключении системы (только DVD VIDEO и VIDEO CD).
 - переключении функции (только DVD VIDEO и VIDEO CD).
 - выполнении синхронной передачи.
 - изменении настройки MEDIA MODE.

Домашняя аудиосистема
MHC-V43D

Просмотр информации диска

Вы можете просматривать следующую информацию диска на экране телевизора и дисплее.

Удерживайте нажатой SHIFT и нажимайте повторно  DISPLAY во время воспроизведения.

Пример:

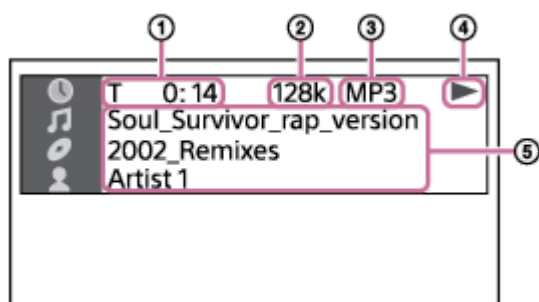

1. Информация о воспроизведении
Время воспроизведения и оставшееся время
2. Битрейт
3. Тип носителя
4. Статус воспроизведения
5. Различные названия
 - Имя файла, имя папки
 - Название песни, имя исполнителя, название альбома

Примечание

- В зависимости от воспроизводимого источника некоторая информация или символы могут не отображаться.
- В зависимости от режима воспроизведения отображаемая информация может отличаться.
- Система может поддерживать ID3 вер. 1.0/1.1/2.2/2.3.
- Если имя содержит символы, которые невозможно отобразить, эти символы будут отображены как [].

Нажимайте повторно DISPLAY при включенной системе.
Вы можете просматривать следующую информацию:

- Время воспроизведения/оставшееся время
- Имя файла, имя папки
- Название песни, имя исполнителя, название альбома

Примечание

- В зависимости от символов название может не отображаться.
- Время воспроизведения аудиофайлов и видеофайлов может отображаться неправильно.
- Истекшее время воспроизведения аудиофайла, закодированного с использованием VBR (переменный битрейт), отображается неправильно.

См. также

- [Подключение телевизора](#)

5-013-980-11(1) Copyright 2020 Sony Corporation

Домашняя аудиосистема
MHC-V43D

Ограничение воспроизведения диска (Родительский контроль)

Вы можете ограничить воспроизведение дисков DVD VIDEO в соответствии с предустановленным уровнем. Эпизоды могут быть пропущены или заменены другими эпизодами.

- 1 Если воспроизведение остановлено, удерживайте нажатой **SHIFT** и нажмите **SETUP**.
- 2 Нажимайте повторно **↑** (вверх)/ **↓** (вниз) для выбора [**НАСТРОЙКА СИСТЕМЫ**], а затем нажмите **⏏** (ввод).
- 3 Нажимайте повторно **↑** (вверх)/ **↓** (вниз) для выбора [**ДОСТУП**], а затем нажмите **⏏** (ввод).
- 4 Удерживайте нажатой **SHIFT** и нажимайте цифровые кнопки для ввода или повторного ввода 4-значного пароля, а затем нажмите **⏏** (ввод).
- 5 Нажимайте повторно **↑** (вверх)/ **↓** (вниз) для выбора [**СТАНДАРТНЫЙ**], а затем нажмите **⏏** (ввод).
- 6 Нажимайте повторно **↑** (вверх)/ **↓** (вниз) для выбора географической области в качестве уровня возрастного ограничения воспроизведения, а затем нажмите **⏏** (ввод).
Будет выбран регион.
В случае выбора [OTHERS →] введите код региона для нужной географической области в соответствии с [Список кодов регионов для родительского контроля](#), удерживая нажатой **SHIFT** и нажимая цифровые кнопки.
- 7 Нажимайте повторно **↑** (вверх)/ **↓** (вниз) для выбора [**УРОВЕНЬ**], а затем нажмите **⏏** (ввод).
- 8 Нажимайте повторно **↑** (вверх)/ **↓** (вниз) для выбора нужного уровня, а затем нажмите **⏏** (ввод).
Чем ниже значение, тем строже ограничение.

Для выключения функции родительского контроля



Установите [**УРОВЕНЬ**] в [OFF] в пункте **8** .

Воспроизведение диска, для которого установлен родительский контроль

1. Загрузите диск и нажмите **▶** (воспроизведение).
На экране телевизора появится дисплей ввода пароля.
2. Удерживайте нажатой **SHIFT** и нажимайте цифровые кнопки для ввода или повторного ввода 4-значного пароля, а затем нажмите **⏏** (ввод).
Система начнет воспроизведение.

Если вы забыли свой пароль

1. Извлеките диск и повторите пункты с **1** по **3** .

2. Удерживайте нажатой SHIFT и нажимайте цифровые кнопки для ввода пароля [199703], а затем нажмите  (ввод).
3. Следуйте инструкциям на экране и введите новый 4-значный пароль.
4. Повторно загрузите диск и нажмите  (воспроизведение).
Вам необходимо снова ввести свой новый пароль.

См. также

- [Подключение телевизора](#)

5-013-980-11(1) Copyright 2020 Sony Corporation

Домашняя аудиосистема
MHC-V43D

Подключение к устройству USB

Совместимые устройства USB

- Устройства USB, совместимые с устройствами USB класса массовой памяти

Некоторые устройства USB могут не работать с системой даже в том случае, если они удовлетворяют вышеперечисленным условиям.

Использование устройств iPhone/iPod с помощью подключения по USB не поддерживается.

- 1 **Нажимайте повторно FUNCTION для выбора [USB].**
- 2 **Подключите устройство USB к порту ψ (USB) на системе.**

Примечание

- Вы можете использовать адаптер USB (не прилагается) для подключения устройства USB к системе, если устройство USB нельзя вставить в порт ψ (USB) на системе.

См. также

- [Воспроизведение устройства USB](#)

Домашняя аудиосистема
MHC-V43D

Воспроизведение устройства USB

- 1 Нажимайте повторно FUNCTION для выбора [USB].
- 2 Подключите устройство USB к порту ψ (USB) на системе.
- 3 Нажмите MEDIA MODE для выбора [MUSIC] или [VIDEO].
- 4 Нажмите ► (воспроизведение) для начала воспроизведения.







Прочие операции

В зависимости от файла эта функция может не работать.

Для	Действие
Остановки воспроизведения	Нажмите ■ (стоп).
Паузы воспроизведения	Нажмите (пауза).
Возобновления воспроизведения или возврата к обычному воспроизведению	Нажмите ► (воспроизведение).
Отмены места возобновления воспроизведения	Дважды нажмите ■ (стоп).
Выбора файла	Нажмите ◀◀ (предыдущий) или ▶▶ (следующий) во время воспроизведения. Или удерживайте нажатой SHIFT и нажимайте цифровые кнопки, а затем нажмите ⊞ (ввод).
Выбора папки	Нажимайте повторно  (папка) -/+.
Быстрого нахождения нужного места в режиме ускоренной прокрутки вперед или назад (поиск по метке)	Нажмите ◀◀ (ускоренная прокрутка назад) или ▶▶ (ускоренная прокрутка вперед) во время воспроизведения. Нажмите ► (воспроизведение) для возобновления воспроизведения. Каждый раз при нажатии ◀◀ (ускоренная прокрутка назад) или ▶▶ (ускоренная прокрутка вперед) скорость воспроизведения изменяется.
Изменения вывода звука	Нажимайте повторно AUDIO во время воспроизведения. <ul style="list-style-type: none"> ● [STEREO]: Стереозвук ● [1/L]/[2/R]: Монофонический звук левого или правого канала

Для воспроизведения определенного файла

1. Нажимайте повторно MEDIA MODE для выбора [МУЗЫКА] или [VIDEO] на экране телевизора.

2. Нажмите SEARCH для отображения списка папок на экране телевизора.
3. Нажимайте повторно  (вверх)/  (вниз) для выбора нужной папки.
4. Нажмите  (ввод) для отображения списка файлов на экране телевизора.
Для возврата к списку папок нажмите RETURN.
5. Нажимайте повторно  (вверх)/  (вниз) для выбора нужного файла, а затем нажмите  (ввод).

Примечание

- Вы можете использовать адаптер USB (не прилагается) для подключения устройства USB к системе, если устройство USB нельзя вставить в порт  (USB) на системе.

См. также

- [Просмотр информации устройства USB](#)

Домашняя аудиосистема
MHC-V43D

Использование режима воспроизведения

В зависимости от файла эта функция может не работать.

Воспроизведение в последовательном порядке или случайном порядке (обычное воспроизведение/произвольное воспроизведение) (для USB)

В случае остановки воспроизведения нажимайте повторно PLAY MODE.

- [ONE USB DEVICE]*: Воспроизведение устройства USB.
- [FOLDER]: Воспроизводятся все воспроизводимые файлы в заданной папке на устройстве USB.
- [ONE USB DEVICE (SHUFFLE)]: Произвольное воспроизведение всех аудиофайлов на устройстве USB.
- [FOLDER (SHUFFLE)]: Произвольное воспроизведение всех аудиофайлов в заданной папке на устройстве USB.

* Настройка по умолчанию

Примечание

- На дисплее выключатся [FLDR] и [SHUF] при установке обычного воспроизведения в [ONE USB DEVICE].
- На дисплее высветится [FLDR] при установке обычного воспроизведения в [FOLDER].
- На дисплее высветится [SHUF] при установке произвольного воспроизведения в [ONE USB DEVICE (SHUFFLE)].
- На дисплее высветятся [FLDR] и [SHUF] при установке произвольного воспроизведения в [FOLDER (SHUFFLE)].
- Произвольное воспроизведение не может выполняться для видеофайлов.
- Произвольное воспроизведение будет отменено при:
 - выполнении синхронной передачи.
 - изменении настройки MEDIA MODE.
- Произвольное воспроизведение может быть отменено в случае выбора папки для воспроизведения.

Воспроизведение повторно (повторное воспроизведение) (для USB)

Нажимайте повторно REPEAT/FM MODE.

В зависимости от типа файла некоторые настройки могут быть недоступны.

- [OFF]*: Повторно не воспроизводится.
- [ALL]: Повтор всех файлов в выбранном режиме воспроизведения.
- [TRACK]: Повторение текущего аудиофайла.
- [FILE]: Повтор текущего видеофайла.

* Настройка по умолчанию

Для отмены повторного воспроизведения

Нажимайте повторно REPEAT/FM MODE для выбора [OFF].

Примечание

- На дисплее высвечивается [↺], когда режим повторного воспроизведения установлен в [ALL].
- На дисплее высвечивается [↺1], когда режим повторного воспроизведения установлен в [TRACK] или [FILE].
- Повторное воспроизведение будет отменено при:
 - выполнении синхронной передачи.
 - изменении настройки MEDIA MODE.

Домашняя аудиосистема
MHC-V43D

Просмотр информации устройства USB

Вы можете просматривать следующую информацию устройства USB на экране телевизора и дисплее.

Удерживайте нажатой SHIFT и нажимайте повторно  DISPLAY во время воспроизведения.

Пример:

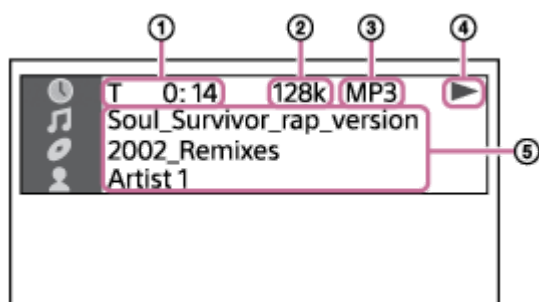

1. Информация о воспроизведении
Время воспроизведения и оставшееся время
2. Битрейт
3. Тип носителя
4. Статус воспроизведения
5. Различные названия
 - Имя файла, имя папки
 - Название песни, имя исполнителя, название альбома

Примечание

- В зависимости от воспроизводимого источника некоторая информация или символы могут не отображаться.
- В зависимости от режима воспроизведения отображаемая информация может отличаться.
- Система может поддерживать ID3 вер. 1.0/1.1/2.2/2.3.
- Если имя содержит символы, которые невозможно отобразить, эти символы будут отображены как [].

Нажимайте повторно DISPLAY при включенной системе.
Вы можете просматривать следующую информацию:

- Время воспроизведения/оставшееся время
- Имя файла, имя папки
- Название песни, имя исполнителя, название альбома

Примечание

- В зависимости от символов название может не отображаться.
- Время воспроизведения аудиофайлов и видеофайлов может отображаться неправильно.
- Истекшее время воспроизведения аудиофайла, закодированного с использованием VBR (переменный битрейт), отображается неправильно.

Домашняя аудиосистема
MHC-V43D

Передача музыки с диска

Вы можете передавать музыку с диска (только диск AUDIO CD или MP3) на устройство USB, подключенное к порту ψ (USB) на системе.

Передача файлов данной системой выполняется в аудиоформате MP3.

Примечание относительно данных с защитой от копирования

Передаваемая музыка предназначена только для личного использования. Любое другое использование музыки требует разрешения владельцев авторских прав.

Примечание

- Не извлекайте устройство USB во время операции передачи. Это может привести к потере данных на устройстве USB или повредить само устройство USB.
- Файлы MP3 передаются с тем же битрейтом, что и оригинальные файлы.
- При передаче с AUDIO CD можно выбрать битрейт перед передачей.
- Если лоток для дисков открыт, операция передачи по USB запрещена.

1 Подключите переносное устройство USB к порту ψ (USB) на системе.

Примечание

- Вы можете использовать адаптер USB (не прилагается) для подключения устройства USB к системе, если устройство USB нельзя вставить в порт ψ (USB) на системе.

2 Нажмите OPTIONS.

На дисплее появится меню опций.

3 Нажимайте повторно \uparrow (вверх)/ \downarrow (вниз) для выбора [BIT RATE], а затем нажмите \oplus (ввод).

4 Нажимайте повторно \uparrow (вверх)/ \downarrow (вниз) для выбора нужного битрейта, а затем нажмите \oplus (ввод).

- [128 KBPS]: Закодированные файлы MP3 имеют меньший размер и более низкое качество аудиосигнала.
- [256 KBPS]: Закодированные файлы MP3 имеют больший размер, но более высокое качество аудиосигнала.

Нажмите OPTIONS для выхода из меню.

5 Нажимайте повторно FUNCTION для выбора [DVD/CD], а затем загрузите диск.

6 Подготовьте источник звука.

- Синхронная передача: Передача всех дорожек или файлов MP3 с диска на устройство USB. Если система автоматически начнет воспроизведение, дважды нажмите \blacksquare (стоп) для полной остановки воспроизведения.

В случае остановки воспроизведения нажимайте повторно PLAY MODE для выбора нужного режима воспроизведения.

Примечание

- Если передача данных началась при произвольном воспроизведении или повторном воспроизведении, выбранный режим воспроизведения автоматически изменится на обычное воспроизведение.
- Передача REC1: Передача одной дорожки или файла MP3 во время воспроизведения. Выберите дорожку или файл MP3, который нужно передать, а затем начните воспроизведение.

7 Нажмите REC TO USB.

На дисплее появится [PUSH ENTER].

8 Нажмите (ввод).

Начнется передача, а затем на дисплее появится [DO NOT REMOVE]. Не извлекайте устройство USB до завершения передачи.

По завершении передачи система выполнит следующие действия:

- Синхронная передача:
Диск остановится автоматически.
- Передача REC1:
Продолжится воспроизведение следующей дорожки или файла на диске.

Для остановки передачи

Нажмите  (стоп).

Примечание

- Вы не можете передавать файлы MP3 с диска в формате UDF (универсальный дисковый формат) на устройство USB.
- Во время передачи звук не выводится.
- Информация CD-TEXT не передается в созданные файлы MP3.
- Передача автоматически остановится, если:
 - на устройстве USB во время передачи закончилось свободное пространство.
 - количество аудиофайлов или папок на устройстве USB достигло предела, который может распознать система.
- Если папка или файл, которые вы пытаетесь передать, уже существует на устройстве USB с тем же именем, после имени добавляется порядковый номер без перезаписи исходной папки или файла.
- Выполнение следующих операций во время передачи невозможно:
 - Открывание лотка для дисков.
 - Выбор другой дорожки или файла.
 - Приостановка воспроизведения или поиск места на дорожке или файле.
 - Переключение функции.
- При передаче музыки в WALKMAN® с помощью программы "Media Manager for WALKMAN" обязательно выполняйте передачу в формате MP3.

- При подключении WALKMAN® к системе обязательно выполняйте подключение после того, как индикация [Creating Library] или [Creating Database] на WALKMAN® исчезнет.

Правила создания папок и файлов

Максимальное число файлов MP3, которое может быть создано.

- 298 папок
- 650 файлов в папке
- 650 файлов в папке REC1-CD или REC1-MP3

В зависимости от конфигурации файлов или папок это количество может отличаться.

При передаче на устройство USB создается папка [MUSIC] непосредственно под [ROOT]. Папки и файлы создаются внутри данной папки [MUSIC] в соответствии с методом и источником передачи следующим образом:

Синхронная передача

- При передаче всех дорожек с AUDIO CD
Имя папки: [CDDA0001]*
Имя файла: [TRACK001]*
- При передаче файлов MP3 с диска
Имя папки: Такое же, как у источника
Имя файла: Такое же, как у источника

Передача REC1

- При передаче дорожки с AUDIO CD
Имя папки: [REC1-CD]
Имя файла: [TRACK001]*
- При передаче файла MP3 с диска
Имя папки: [REC1-MP3]
Имя файла: Такое же, как у источника

* После этого папкам и дорожкам последовательно присваиваются номера.

Удаление аудиофайлов или папок на устройстве USB

Вы можете удалять аудиофайлы или папки на устройстве USB, подключенном к системе.

- 1** Нажимайте повторно **FUNCTION** для выбора **[USB]**.
- 2** Нажимайте повторно **MEDIA MODE** для выбора **[MUSIC]**.
- 3** Когда воспроизведение остановлено, нажмите **OPTIONS**.
На дисплее появится меню опций.
- 4** Нажимайте повторно **↑ (вверх)/ ↓ (вниз)** для выбора **[ERASE]**, а затем нажмите **⏏ (ввод)**.
На экране телевизора будет отображен список папок.
- 5** Нажимайте повторно **↑ (вверх)/ ↓ (вниз)** для выбора папки, а затем нажмите **⏏ (ввод)**.
На экране телевизора будет отображен список файлов.
- 6** Нажимайте повторно **↑ (вверх)/ ↓ (вниз)** для выбора аудиофайла, который нужно стереть, а затем нажмите **⏏ (ввод)**.
Если вам нужно удалить все аудиофайлы в папке, выберите **[ALL TRACKS]** в списке.
На дисплее появятся **[FOLDER ERASE]** или **[TRACK ERASE]** и **[PUSH ENTER]**.
Для отмены операций стирания нажмите **■ (стоп)**.
- 7** Нажмите **⏏ (ввод)**.
На дисплее появится **[COMPLETE]**.
Для выхода из меню опций нажмите **OPTIONS**.

Примечание

- Вы можете удалить только поддерживаемый аудиофайл, файл формата MP4 и файл формата 3GP.
- Когда выбрано произвольное воспроизведение, удаление аудиофайлов или папок невозможно. Перед удалением установите режим обычного воспроизведения.
- Если лоток для дисков открыт, операция удаления запрещена.
- Не извлекайте устройство USB во время операций удаления.

См. также

- [Подключение телевизора](#)

Сопряжение и подключение к устройствам BLUETOOTH

Во время сопряжения с двумя или более устройствами BLUETOOTH выполните следующую процедуру сопряжения для каждого устройства.

Перед управлением системой обязательно сделайте следующее:

- Разместите устройство BLUETOOTH в пределах 1 м от системы.
- Остановите воспроизведение на устройстве BLUETOOTH.
- Уменьшите громкость устройства BLUETOOTH и системы во избежание внезапного вывода громкого звука через систему. В зависимости от устройства BLUETOOTH громкость устройства может быть синхронизирована с системой.
- Для справки подготовьте инструкцию по эксплуатации, прилагаемую к устройству BLUETOOTH.

1 Выберите функцию BLUETOOTH.

1. Нажмите  (питание) для включения системы.
2. Нажимайте повторно FUNCTION до тех пор, пока на дисплее не появится [BLUETOOTH].

Совет

- Если в системе нет информации о сопряжении (например, если функция BLUETOOTH используется впервые после покупки), на дисплее будет мигать [PAIRING] и система перейдет в режим сопряжения. Перейдите к пункту **3**.
- При включении системы она попытается установить соединение по BLUETOOTH с устройством BLUETOOTH, которое подключалось последним. Если это устройство находится поблизости и его функция BLUETOOTH включена, соединение по BLUETOOTH будет установлено автоматически и название устройства BLUETOOTH появится на дисплее. В этом случае выключите функцию BLUETOOTH или выключите питание устройства BLUETOOTH, подключенного в текущий момент.

2 Удерживайте нажатой BLUETOOTH/ PAIRING на системе более 3 секунд до тех пор, пока на дисплее не начнет мигать [PAIRING].



3 Выполните процедуру сопряжения на устройстве BLUETOOTH для обнаружения системы.

Когда список обнаруженных устройств появится на дисплее устройства BLUETOOTH, выберите [MHC-V43D]. Выполните этот пункт в течение 5 минут, иначе сопряжение будет отменено. В этом случае повторите процедуру, начиная с пункта **2**.

При необходимости ввода ключа доступа* на дисплее устройства BLUETOOTH, введите [0000].

* Ключ доступа также может называться как “код доступа”, “PIN-код”, “PIN-номер” или “пароль”.

4 Установите соединение по BLUETOOTH с устройства BLUETOOTH.

После установления соединения по BLUETOOTH название устройства BLUETOOTH появится на дисплее и высветится индикатор BLUETOOTH.

Для отмены операции сопряжения

Удерживайте нажатой BLUETOOTH/  PAIRING на системе более 3 секунд до тех пор, пока на дисплее не появится [BT AUDIO].

Для удаления информации о сопряжении

Вы можете удалить всю информацию о сопряжении, перезагрузив систему.

Совет

- Подробнее о работе устройства BLUETOOTH см. инструкцию по эксплуатации, прилагаемую к устройству BLUETOOTH.

Примечание

- Система является совместимой для устройств Apple iOS с iOS 11.0 или более поздней версией.
- После сопряжения устройств BLUETOOTH в их повторном сопряжении нет необходимости, за исключением следующих случаев:
 - Информация о сопряжении удалена после ремонта и т.п.
 - Система уже сопряжена с 8 устройствами и нужно выполнить сопряжение с другим устройством. С данной системой может быть сопряжено до 8 устройств. При сопряжении нового устройства после того, как уже сопряжено 8 устройств, устройство, сопряженное раньше всех, будет заменено на новое.
 - Информация о сопряжении системы удалена из устройства BLUETOOTH.
 - После переустановки системы она может не установить соединение с iPhone/iPod. В этом случае удалите на iPhone/iPod информацию о сопряжении системы, а затем выполните процедуру сопряжения еще раз.
 - Система может быть сопряжена с несколькими устройствами, однако одновременно воспроизводить музыку может только с одного сопряженного устройства.

См. также

- [Прекращение соединения по BLUETOOTH \(после использования\)](#)
- [Система не работает надлежащим образом.](#)

Домашняя аудиосистема
MHC-V43D

Подключение данной системы к нескольким устройствам BLUETOOTH (групповое подключение)

Одновременно к системе можно подключить до 3 устройств BLUETOOTH. Вы можете переключать выход между подключенными устройствами.

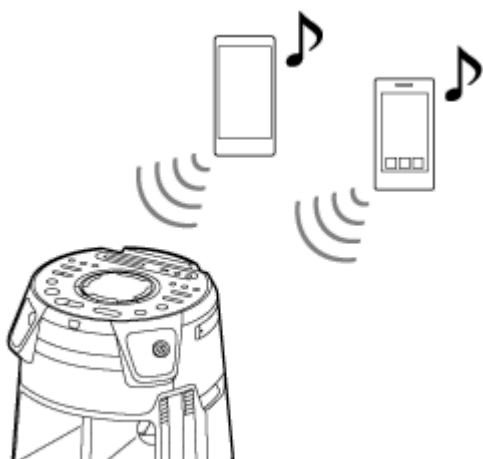

- 1 Для сопряжения со вторым или третьим устройством повторите пункты с 1 по 3 **Сопряжение и подключение к устройствам BLUETOOTH.**

Для переключения источника воспроизведения

Если во время воспроизведения музыки на устройстве вы начнете воспроизведение на другом подключенном устройстве, система будет выводить звук с нового устройства воспроизведения.

Для отключения любого устройства BLUETOOTH от группового подключения

Завершите соединение по BLUETOOTH на устройстве BLUETOOTH, которое нужно отключить.

Для отключения всех устройств BLUETOOTH от группового подключения

Нажмите BLUETOOTH/ **PAIRING** на системе.

Примечание

- Операции могут отличаться в зависимости от устройств BLUETOOTH. Устройство BLUETOOTH может не подключаться в зависимости от комбинации устройств. Подробнее см. инструкцию по эксплуатации устройств.
- Если вы попытаетесь подключить 4-е устройство BLUETOOTH, самое первое подключенное устройство воспроизведения будет отключено.
- В зависимости от устройств BLUETOOTH, возможно, не удастся установить три соединения по BLUETOOTH одновременно.
- Невозможно установить групповое подключение при использовании функции Беспроводная Party Chain или функции Stereo Pair.

См. также

- [Сопряжение и подключение к устройствам BLUETOOTH](#)

Домашняя аудиосистема
MHC-V43D

Прослушивание музыки устройства с помощью соединения по BLUETOOTH

Вы можете прослушивать музыку устройства BLUETOOTH и управлять им с помощью системы через соединение по BLUETOOTH, если оно поддерживает следующие профили BLUETOOTH.

A2DP (Advanced Audio Distribution Profile)

Позволяет наслаждаться высококачественным аудиоконтентом по беспроводной связи.

AVRCP (Audio Video Remote Control Profile)

Позволяет регулировать громкость и управлять воспроизведением, паузой или переходом к началу следующей/текущей дорожки.

Операции могут отличаться в зависимости от устройства BLUETOOTH. Также см. инструкцию по эксплуатации, прилагаемую к устройству BLUETOOTH.

Примечание

- Заранее убедитесь, что установлен умеренный уровень громкости устройства BLUETOOTH и системы во избежание внезапного вывода громкого звука через систему. В зависимости от устройства BLUETOOTH регулировка громкости системы может быть невозможна на устройстве BLUETOOTH во время остановки/паузы воспроизведения на устройстве.

1 Подключите систему к устройству BLUETOOTH.

Когда соединение по BLUETOOTH будет установлено, на дисплее появится название устройства BLUETOOTH.

После подключения системы к устройству BLUETOOTH вы сможете управлять воспроизведением путем нажатия ► (воспроизведение), || (пауза), ■ (стоп), ◀◀ (ускоренная прокрутка назад), ▶▶ (ускоренная прокрутка вперед), ◀◀ (предыдущий) и ▶▶ (следующий).

2 Начните воспроизведение на устройстве BLUETOOTH.

3 Отрегулируйте громкость, нажимая VOLUME +/- на системе или управляя устройством BLUETOOTH.

Примечание

- В условиях плохой связи устройство BLUETOOTH может реагировать неправильно на операции на системе.
- В зависимости от устройства BLUETOOTH может понадобиться регулировка громкости или установка настройки вывода звука на подключенном устройстве.
- В зависимости от устройства BLUETOOTH, подключенного к системе, среды связи или условий эксплуатации может возникать шум или прерывание звука.

См. также

- [Сопряжение и подключение к устройствам BLUETOOTH](#)
- [Прекращение соединения по BLUETOOTH \(после использования\)](#)

Домашняя аудиосистема
MHC-V43D

Выбор качества (кодека) воспроизведения потокового аудиосигнала по BLUETOOTH

Вы можете включить кодек AAC, LDAC или SBC для приема с устройства BLUETOOTH. AAC/LDAC можно выбрать только в том случае, если устройство BLUETOOTH поддерживает AAC/LDAC.

1 Нажмите **OPTIONS**.

На дисплее появится меню опций.

2 Нажимайте повторно **↑** (вверх)/ **↓** (вниз) для выбора **[BT CODEC]**, а затем нажмите **+** (ввод).

3 Нажимайте повторно **↑** (вверх)/ **↓** (вниз) для выбора настройки, а затем нажмите **+** (ввод).

- **[AUTO]**: Активация приема в формате кодека AAC или LDAC в зависимости от возможностей устройства BLUETOOTH.
- **[SBC]**: Прием в формате кодека SBC.

Для выхода из меню опций нажмите **OPTIONS**.

Совет

- LDAC представляет собой технологию звукового кодирования, разработанную Sony, которая позволяет осуществлять передачу аудиоконтента высокого разрешения (Hi-Res) даже посредством соединения по BLUETOOTH. В отличие от других технологий кодирования, совместимых с BLUETOOTH, например SBC, она обходится без какого бы то ни было понижающего преобразования аудиоконтента высокого разрешения*1 и позволяет передавать приблизительно втрое больший, чем другие технологии, объем данных*2 по беспроводной сети BLUETOOTH с беспрецедентным качеством звука благодаря эффективному кодированию и оптимизированному пакетированию данных.

*1 Кроме контента формата DSD.

*2 По сравнению с SBC (Subband Codec), в случае выбора битрейта 990 кбит/с (96/48 кГц) или 909 кбит/с (88,2/44,1 кГц).

Примечание

- В случае выбора AAC или LDAC вы можете наслаждаться высококачественным звуком. Если вы не слышите звук AAC или LDAC от устройства или звук прерывается, выберите **[SBC]**.
- При изменении этой настройки в то время, когда система подключена к устройству BLUETOOTH, устройство BLUETOOTH будет отключено. Для подключения к устройству BLUETOOTH выполните соединение по BLUETOOTH еще раз.

См. также

- [Использование функции ожидания BLUETOOTH](#)

Домашняя аудиосистема
MHC-V43D

Прекращение соединения по BLUETOOTH (после использования)

1 Нажмите **BLUETOOTH/ PAIRING** на системе.

На дисплее появится [BT AUDIO].

Примечание

- В зависимости от устройства BLUETOOTH соединение по BLUETOOTH может быть прекращено автоматически при остановке воспроизведения.

См. также

- [Включение питания](#)
- [Функция автоматического перехода в режим ожидания](#)

Домашняя аудиосистема
MHC-V43D

Включение или выключение сигнала BLUETOOTH

Вы можете подключиться к системе с сопряженного устройства BLUETOOTH, если сигнал BLUETOOTH системы включен. На момент покупки эта настройка включена.

- 1 **Удерживайте нажатыми MEGA BASS и MIC/GUITAR LEVEL + на системе приблизительно 3 секунды.**
На дисплее появится [BT ON] или [BT OFF].

Примечание

- Выполнить следующие операции при выключенном сигнале BLUETOOTH невозможно:
 - Сопряжение и/или подключение к устройству BLUETOOTH.
 - Использование “Sony | Music Center”.
 - Изменение аудиокодеков BLUETOOTH.

Домашняя аудиосистема
MHC-V43D

Использование функции ожидания BLUETOOTH

Режим ожидания BLUETOOTH позволяет системе автоматически включаться при установлении соединения по BLUETOOTH с устройства BLUETOOTH. На момент покупки эта настройка выключена.

- 1 Нажмите **OPTIONS**.
- 2 Нажимайте повторно **▲** (вверх)/ **▼** (вниз) для выбора **[BT STBY]**, а затем нажмите **□** (ввод).
- 3 Нажимайте повторно **▲** (вверх)/ **▼** (вниз) для выбора настройки, а затем нажмите **□** (ввод).
 - **[ON]**: Система включается автоматически, даже если она находится в режиме ожидания.
 - **[OFF]**: Выкл.

Для выхода из меню опций

Нажмите **OPTIONS**.

См. также

- [Сопряжение и подключение к устройствам BLUETOOTH](#)

Домашняя аудиосистема
MHC-V43D

Прослушивание FM-радио

Перед прослушиванием FM-радио вам необходимо подключить проволочную FM-антенну (наружную) (прилагается) к разъему FM ANTENNA на системе и настроить ее на FM-радиостанцию, которую вы хотите прослушивать.

- 1 Подключите проволочную FM-антенну (наружную) к разъему FM ANTENNA на системе.

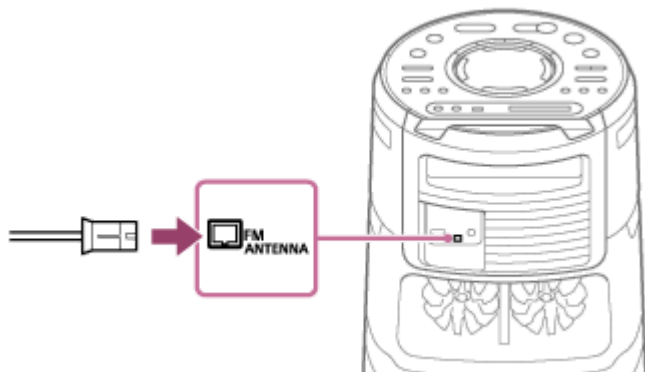

Растяните антенну (наружную) горизонтально. Держите антенну (наружную) подальше от шнура питания переменного тока (сетевого шнура) и кабеля USB, чтобы избежать возникновения помех.

- 2 Нажимайте повторно FUNCTION для выбора [TUNER FM].

- 3 Удерживайте нажатой TUNING +/- до тех пор, пока частота не начнет изменяться на дисплее.

Сканирование остановится автоматически, когда будет выполнена настройка на станцию. На дисплее высветится [ST] (только для стереофонических FM-программ). Если сканирование не останавливается, нажмите ■ (стоп) для остановки сканирования. Затем выполните настройку вручную (ниже).

Для настройки вручную

Нажимайте повторно TUNING +/- для настройки на станцию, которую вы хотите прослушивать.

Совет

- Для уменьшения статического шума на слабой стереофонической FM-станции нажимайте повторно REPEAT/FM MODE до тех пор, пока на дисплее не погаснет [ST]. Стереозвук будет потерян, однако прием улучшится.

Примечание

- При настройке на FM-станцию, которая предоставляет услуги RDS, передается такая информация, как название службы или название станции. Вы можете проверить информацию радиоданных RDS, нажимая повторно DISPLAY.

См. также

- [Предустановка радиостанций](#)

Домашняя аудиосистема
MHC-V43D

Предустановка радиостанций

Вы можете сохранять до 20 FM-станций в качестве избранных станций.

- 1 Выполните настройку на станцию, которую нужно предустановить. (См. [Прослушивание FM-радио.](#))
- 2 Нажмите DVD/TUNER MENU.
- 3 Нажимайте повторно **▲** (вверх)/ **▼** (вниз) для выбора нужного предустановленного номера, а затем нажимайте **□** (ввод).

На дисплее появится [COMPLETE] и станция будет сохранена.

Если для другой станции уже назначен выбранный предустановленный номер, эта станция будет заменена на новую станцию.

Для прослушивания предустановленной станции

Нажимайте повторно PRESET +/- для выбора нужного предустановленного номера. Или же удерживайте нажатой SHIFT и нажимайте цифровые кнопки, а затем нажимайте **□** (ввод).

Домашняя аудиосистема
MHC-V43D

Наслаждение беспроводным воспроизведением с помощью нескольких аудиосистем (функция Беспроводная Party Chain)

Подключив несколько устройств, совместимых с функцией Беспроводная Party Chain, вы можете вносить оживление в вечеринки с помощью громкого звука.

Первая активированная в сети система станет Хозяином вечеринки и обеспечит совместное использование музыки с другими системами (Гостями вечеринки).

Совместимые устройства:

См. <https://www.sony.net/smcqa/>.

Перед использованием системы убедитесь, что все системы, которые нужно подключить, находятся в пределах 1 м от устройства.

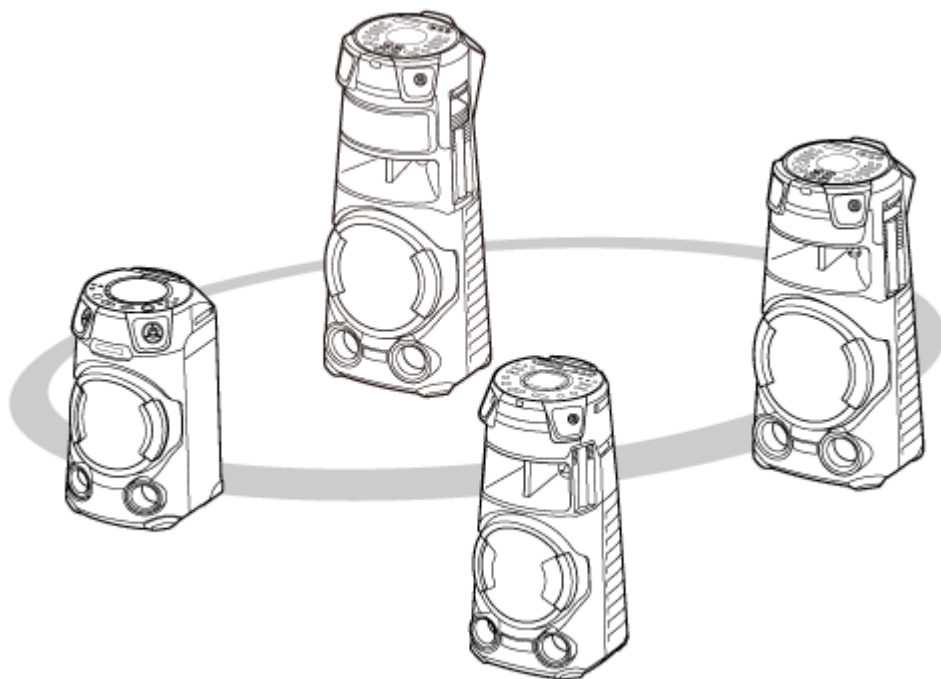

1 Активируйте функцию BLUETOOTH на всех системах.

Следующая операция представляет собой пример активации функции BLUETOOTH на MHC-V43D. См. инструкцию по эксплуатации, прилагаемую к используемому устройству, для установки других устройств, совместимых с функцией Беспроводная Party Chain.

1. Нажмите  (питание) для включения системы.
2. Нажимайте повторно FUNCTION до тех пор, пока на дисплее не появится [BLUETOOTH].

2 Установите первую систему в качестве Хозяина вечеринки.

Следующая операция представляет собой пример установки MHC-V43D в качестве первой системы. См. инструкцию по эксплуатации, прилагаемую к используемому устройству, для установки других устройств, совместимых с функцией Беспроводная Party Chain.

1. Убедитесь в том, что на дисплее отображается [BT AUDIO].
В противном случае выполните пункт **1**.

2. Подключите устройство BLUETOOTH к системе с помощью соединения по BLUETOOTH.
Подробнее см. [Сопряжение и подключение к устройствам BLUETOOTH](#).
Когда название устройства BLUETOOTH появится на дисплее, соединение по BLUETOOTH будет установлено.

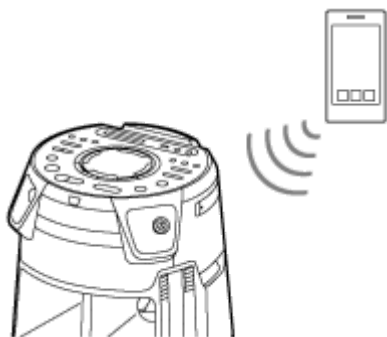

3. Нажмите W.PARTY CHAIN на системе.

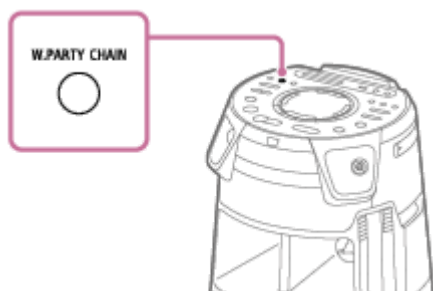

На дисплее начнет мигать [CHAINING].

Подключение к устройству BLUETOOTH будет автоматически завершено, как только система перейдет в режим настройки Беспроводная Party Chain.

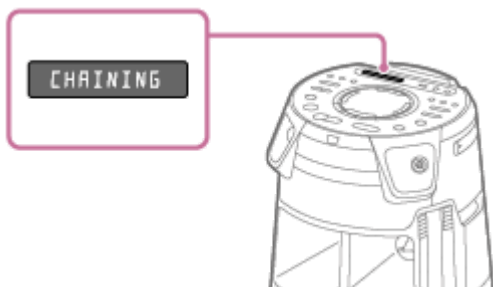

3 Подключите вторую или следующую систему в качестве Гостя вечеринки.

Следующая операция представляет собой пример подключения MHC-V43D в качестве второй или последующей системы. См. инструкцию по эксплуатации, прилагаемую к используемому устройству, для подключения других устройств, совместимых с функцией Беспроводная Party Chain.

1. Убедитесь в том, что на дисплее второй или последующей системы отображается [BT AUDIO].
В противном случае выполните пункт 1.
2. Нажмите W.PARTY CHAIN на второй или последующей системе.

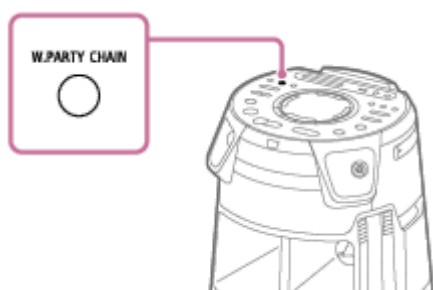

Совет

- Подключите вторую систему в течение 1 минуты. Через 1 минуту или больше настройка системы будет отменена.

На дисплее первой системы появится [HOST].

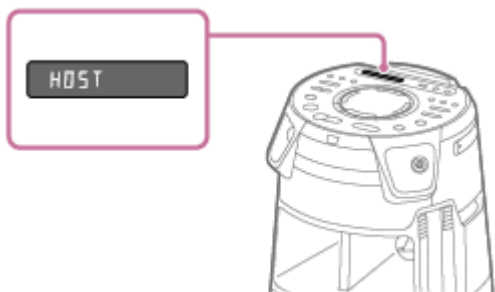

На дисплее второй или последующей системы появится [GUEST XX]*.

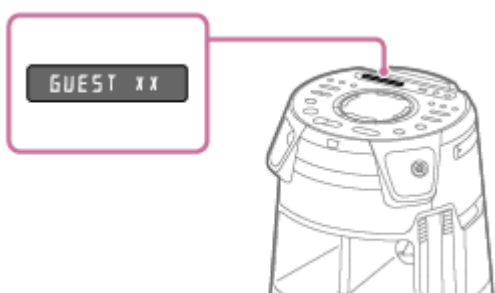

* XX указывает номер, присвоенный устройству, подключенному в качестве Гостя вечеринки.

3. Для подключения дополнительных систем повторите пункты 3 – 1 и 3 – 2.

Совет

- При подключении третьей или последующих систем подключайте каждую из них в течение 30 секунд после подключения предыдущей системы. После 30 секунд или больше подключить систему будет невозможно.
- Если нужно добавить другую систему после подключения (через 30 секунд или больше), нажмите и удерживайте W.PARTY CHAIN на первой системе, затем выполните пункты 3 – 1 и 3 – 2.

4 Подождите 30 секунд после подключения последнего Гостя вечеринки.

На дисплее Хозяина вечеринки перестанет мигать [P.CHAIN] и устройство BLUETOOTH повторно подключится к Хозяину вечеринки.

5 Начните воспроизведение на устройстве BLUETOOTH.

Начните воспроизведение на подключенном устройстве BLUETOOTH и отрегулируйте громкость. На всех системах будет воспроизводиться одна и та же музыка.

Во время регулировки громкости на устройстве BLUETOOTH или Хозяине вечеринки громкость Гостей вечеринки будет регулироваться автоматически.* Для Гостей вечеринки также можно регулировать громкость на каждом из них.

* В зависимости от подключенного устройства громкость может быть не синхронизирована с громкостью, отрегулированной на Хозяине вечеринки.

Синхронизация настроек в Беспроводная Party Chain

Когда Беспроводная Party Chain установлена, изменятся следующие настройки на Хозяине вечеринки и на Гостях вечеринки:

- Настройки MEGA BASS на Гостях вечеринки будут синхронизированы с Хозяином вечеринки.
- Настройка Караоке (смягчение вокала, управление тональностью и эхо микрофона) на Хозяине вечеринки и на Гостях вечеринки будет выключена.
- Настройки Party Light на Гостях вечеринки будут синхронизированы с Хозяином вечеринки.
- Диджей-эффект на Хозяине вечеринки и на Гостях вечеринки будет выключен.
- Настройки звукового поля вернутся к значениям по умолчанию на Хозяине вечеринки и на Гостях вечеринки.
- Во время регулировки громкости на Хозяине вечеринки громкость на Гостях вечеринки будет синхронизирована с громкостью на Хозяине вечеринки. Однако даже в случае регулировки громкости на Гостях вечеринки громкость на Хозяине вечеринки не изменится.
- При выключении Хозяина вечеринки Гости вечеринки также будут выключены.

Совет

- Вы также можете управлять функцией Беспроводная Party Chain на “Sony | Music Center”.
- Что именно можно делать с помощью функции Беспроводная Party Chain, зависит от подключенных систем.
- При использовании функции Беспроводная Party Chain кодек автоматически переключится в SBC.

Примечание

- Во время просмотра фильмов с помощью функции Беспроводная Party Chain может наблюдаться задержка между видео и звуком.
- Функция Беспроводная Party Chain доступна только в том случае, когда система работает с функцией BLUETOOTH.
- При использовании функции Беспроводная Party Chain путем подключения нескольких типов аудиосистем подсветка может не работать в зависимости от порядка подключенных систем. В этом случае установите систему, подсветка которой не работает, в качестве Хозяина вечеринки.
- Пока функция Беспроводная Party Chain активна, вы не сможете выбрать другую систему в качестве нового Хозяина вечеринки.
- При использовании микрофона или игре на гитаре на Хозяине вечеринки звук не будет выводиться через Гостей вечеринки.
- Таймер сна и функция автоматического перехода в режим ожидания не работают на Гостях вечеринки.

См. также

- [Завершение функции Беспроводная Party Chain](#)

Домашняя аудиосистема
MHC-V43D

Завершение функции Беспроводная Party Chain

Для завершения всех соединений и выхода из функции Беспроводная Party Chain

- 1 Нажмите W.PARTY CHAIN на Хозяине вечеринки.

Для завершения только на одной системе

Нажмите W.PARTY CHAIN на Госте вечеринки, которого необходимо вывести.

Примечание

- При переключении на другую функцию или выключении Хозяина вечеринки функция Беспроводная Party Chain также будет завершена.

Домашняя аудиосистема
MHC-V43D

Прослушивание музыки с помощью беспроводной связи двух систем (функция Stereo Pair)

Для использования данной функции требуются две системы одинаковой модели. Подключив две системы с помощью соединения по BLUETOOTH, можно наслаждаться музыкой с более мощным звуком. В следующих пунктах две системы описываются как “Система-хозяин” и “Система-гость”.

Примечание

- Для использования данной функции убедитесь, что “Sony | Music Center” установлен на устройстве BLUETOOTH.
- Убедитесь, что устройство BLUETOOTH сопряжено как с Системой-хозяином, так и с Системой-гостем. Подробнее об операции сопряжения см. [Сопряжение и подключение к устройствам BLUETOOTH](#).

- 1** Расположите две системы одинаковой модели в пределах 1 м друг от друга.
- 2** Включите Систему-хозяина и Систему-гостя.
- 3** Нажмите BLUETOOTH/  PAIRING на Системе-хозяине и Системе-госте для выбора функции BLUETOOTH.
На дисплее появится [BLUETOOTH].
- 4** Подключите Систему-хозяина к устройству BLUETOOTH с помощью соединения по BLUETOOTH. (См. [Сопряжение и подключение к устройствам BLUETOOTH](#).)
- 5** Запустите “Sony | Music Center” и следуйте инструкциям на экране для настройки Stereo Pair для Системы-хозяина и Системы-гостя.
На дисплее Системы-хозяина появится [HOST], а на дисплее Системы-гостя появится [GUEST].
- 6** Установите режим вывода с помощью “Sony | Music Center” на устройстве BLUETOOTH.
 - [Stereo mode - right]: Вывод монофонического звука правого канала через Систему-хозяина и левого канала через Систему-гостя.
 - [Stereo mode - left]*: Вывод монофонического звука левого канала через Систему-хозяина и правого канала через Систему-гостя.
* Настройка по умолчанию
- 7** Начните воспроизведение на устройстве BLUETOOTH и отрегулируйте громкость.
Подробнее см. [Прослушивание музыки устройства с помощью соединения по BLUETOOTH](#).

Синхронизация настроек с Stereo Pair

- Когда соединение Stereo Pair установлено, следующие настройки на Системе-госте будут синхронизированы с настройками на Системе-хозяине:

- Громкость
 - MEGA BASS
 - Звуковое поле и индивидуальный эквалайзер
 - Диджей-эффект
 - Подсветка
- При изменении вышеупомянутых настроек на Системе-хозяине или Системе-госте настройки на другой системе будут синхронизированы.
 - При выключении Системы-хозяина Система-гость также выключится.

Для деактивации функции Stereo Pair

Воспользуйтесь “Sony | Music Center” и следуйте инструкциям на экране.

Совет

- Если не деактивировать эту функцию, система будет пытаться восстановить последнее соединение при следующем включении системы.
- Переключитесь на кодек SBC при использовании функции Stereo Pair. Подробнее см. [Выбор качества \(кодека\) воспроизведения потокового аудиосигнала по BLUETOOTH](#).

Примечание

- При использовании микрофона или игре на гитаре на Системе-хозяине звук не будет выводиться через Систему-гостя.
- При использовании Stereo Pair на Системе-госте не работают следующие операции:
 - Таймер сна
 - Автоматический переход в режим ожидания
 - Блокировка от детей
 - Gesture Control
 - Смягчение вокала, управление тональностью и режим оценки
 - Управление системой с помощью пульта ДУ
- В случае перезапуска одной из двух систем во время использования функции Stereo Pair обязательно выключите другую систему.

См. также

- [Установка “Sony | Music Center”](#)

Домашняя аудиосистема
MHC-V43D

Усиление басового звука и создание более мощного звука (MEGA BASS)

Вы можете усилить басовый звук и прослушивать музыку с более мощным звуком (MEGA BASS). На момент покупки режим MEGA BASS включен.

1 Нажимайте повторно MEGA BASS для выбора [BASS ON].

Высветится индикатор MEGA BASS.

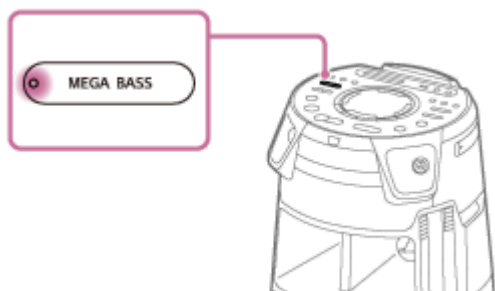

Для выключения режима MEGA BASS

Нажимайте повторно MEGA BASS для выбора [BASS OFF].

Совет

- Вы также можете использовать "Sony | Music Center" для включения/выключения режима MEGA BASS.

Домашняя аудиосистема
MHC-V43D

Выбор звукового поля

Вы можете регулировать звук, выбирая звуковое поле.

- 1 **Нажимайте повторно SOUND FIELD +/- (или нажимайте SOUND FIELD на системе) для выбора нужного звукового поля.**

Для отмены звукового поля

Нажимайте повторно SOUND FIELD +/- (или нажимайте SOUND FIELD на системе) для выбора [FLAT].

Для выбора звукового поля FIESTA напрямую

Нажмите FIESTA на системе. Данная настройка воспроизводит звуковой эффект зала торжеств.

Для выбора режима Виртуальный футбол

Вы можете пережить ощущение присутствия на стадионе во время трансляции футбольного матча.

Имейте в виду, что вы можете выбрать режим Виртуальный футбол только при использовании функций AUDIO IN и TV.

Нажимайте повторно SOUND FIELD +/- (или нажимайте SOUND FIELD на системе) во время просмотра трансляции футбольного матча.

- [ON NARRATION]: Вы можете наслаждаться захватывающим ощущением присутствия на футбольном стадионе с бурными овациями болельщиков.
- [OFF NARRATION]: Вы можете наслаждаться более захватывающим ощущением присутствия на футбольном стадионе, уменьшив уровень громкости комментатора в дополнение к усилению оваций болельщиков.

Примечание

- Если при выборе [OFF NARRATION] вы будете слышать неестественные звуки в контенте, рекомендуется выбрать [ON NARRATION].
- Данная функция не поддерживает монофонический звук.

Для создания собственного звукового эффекта

Вы можете повысить или понизить уровни определенных полос частот, а затем сохранить настройку в памяти как [CUSTOM EQ].

1. Нажмите OPTIONS.
На дисплее появится меню опций.
2. Нажимайте повторно **▲** (вверх)/ **▼** (вниз) для выбора [CUSTOM EQ], а затем нажмите **⏏** (ввод).
3. Нажимайте повторно **▲** (вверх)/ **▼** (вниз) для регулировки уровня эквалайзера или настройки окружающего звучания, а затем нажмите **⏏** (ввод).
4. Повторите действие пункта 3 для регулировки уровня других полос частот и эффекта окружающего звука.
Для выхода из меню опций нажмите OPTIONS.

Для выбора настройки индивидуального эквалайзера

Нажимайте повторно SOUND FIELD +/- (или нажимайте SOUND FIELD на системе) для выбора [CUSTOM EQ].

См. также

- [Подключение телевизора](#)

5-013-980-11(1) Copyright 2020 Sony Corporation

Домашняя аудиосистема
MHC-V43D

Что можно делать с помощью “Sony | Music Center”

Приложение “Sony | Music Center” предназначено для управления аудиоустройствами Sony, совместимыми с “Sony | Music Center”, с помощью смартфона/iPhone.

Подробнее о “Sony | Music Center” см. по следующему URL-адресу:

<https://www.sony.net/smcqa/>

Операции, которые могут выполняться на системе с помощью “Sony | Music Center”

- Переключение функций системы
- Просмотр музыкального контента диска и устройства USB
- Просмотр информации диска, устройства USB и FM-станции
- Регулировка громкости
- Управление воспроизведением источника в смартфоне или iPhone
- Управление воспроизведением диска и устройства USB
- Настройка на FM-станцию и предустановка станций
- Изменение настроек звука, диджей-эффекта и MEGA BASS
- Установка таймера сна
- Установка режима подсветки
- Группирование с другими аудиосистемами (функция Stereo Pair / функция Беспроводная Party Chain)

и т.п.

Совет

- Возможности управления с помощью “Sony | Music Center” отличаются в зависимости от подключенного устройства. Технические характеристики и компоновка приложения могут изменяться без уведомления.
- Обязательно используйте самую последнюю версию приложения.

Примечание

- Если “Sony | Music Center” не работает надлежащим образом, нажмите BLUETOOTH/  PAIRING на системе для завершения соединения по BLUETOOTH, а затем снова выполните соединение по BLUETOOTH, чтобы соединение по BLUETOOTH функционировало нормально.

См. также

- [Установка “Sony | Music Center”](#)

Домашняя аудиосистема
MHC-V43D

Установка “Sony | Music Center”

Установите “Sony | Music Center” на смартфон, iPhone и т.п. с App Store или с Google Play.

- 1 Загрузите “Sony | Music Center” с Google Play или App Store и установите его.



Sony Music Center



- 2 После завершения установки запустите “Sony | Music Center”.

Совет

- В зависимости от вашего контракта для загрузки приложения может потребоваться оплата услуг связи.

См. также

- [Что можно делать с помощью “Sony | Music Center”](#)

Домашняя аудиосистема
MHC-V43D

Что можно делать с помощью “Fiestable”

“Fiestable” представляет собой приложение для управления аудиоустройствами Sony, совместимыми с “Fiestable”, со смартфонов, iPhone, и т.п.

Операции, которые могут выполняться на системе с помощью “Fiestable”

- DJ Control
Вы можете добавить дополнительные диджей-эффекты и звук сэмплера к источнику, воспроизводимому на системе.
- Illumination
Вы можете управлять подсветкой системы с помощью дополнительных настроек.
- Karaoke
Вы можете активировать различные функции Karaoke.
- Motion Control
Вы можете управлять системой, встряхивая смартфон, iPhone и т.п.
- Voice Control
Вы можете управлять системой, произнося предустановленные голосовые команды в микрофон смартфона/iPhone.
- Party Light
Вы можете синхронизировать высвечивание экрана нескольких смартфонов/iPhone с подсветкой данной системы.
- Party People ranking
Вам присваивается рейтинг в зависимости от частоты использования системы.
- Karaoke Ranking
Вы можете петь Karaoke и соревноваться с другими для достижения рейтинга в топ-10.
- Party Playlist
Вы и ваши гости можете добавлять любимые песни в плейлист с нескольких устройств BLUETOOTH.

Совет

- Возможности управления с помощью “Fiestable” отличаются в зависимости от подключенного устройства. Технические характеристики и компоновка приложения могут изменяться без уведомления. Обязательно используйте самую последнюю версию приложения.

См. также

- [Установка “Fiestable”](#)

Домашняя аудиосистема
MHC-V43D

Установка “Fiestable”

Установите “Fiestable” на смартфон, iPhone и т.п. с Google Play или с App Store.

- 1 Загрузите “Fiestable” с Google Play или App Store и установите его.



- 2 После завершения установки запустите “Fiestable” с экрана “Sony | Music Center”.

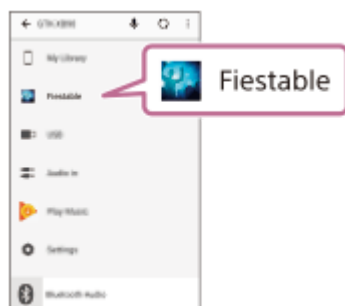

См. также

- [Установка “Sony | Music Center”](#)
- [Что можно делать с помощью “Fiestable”](#)

Домашняя аудиосистема
MHC-V43D

Использование диджей-эффекта и сэмплера

Вы можете добавить диджей-эффект и звук сэмплера к источнику музыки.

1 Установите соединение по BLUETOOTH между системой и смартфоном/iPhone.

2 Запустите “Sony | Music Center” и коснитесь значка “Fiestable”.

3 Коснитесь [DJ Control].

Список диджей-эффектов появится в верхней части экрана, а список сэмплеров появится в нижней части.

4 Коснитесь любого из значков диджей-эффектов или сэмплера.

Вы можете создать забавный диджей-эффект или вывести звук сэмплера, перемещая палец внутри обозначенной области.

Для выключения диджей-эффекта

Коснитесь [DJ Off].

Домашняя аудиосистема
MHC-V43D

Персонализация подсветки

Вы можете задать шаблон и цвет подсветки для создания своей собственной подсветки с помощью “Fiestable”.

1 Установите соединение по BLUETOOTH между системой и смартфоном/iPhone.

2 Запустите “Sony | Music Center” и коснитесь значка “Fiestable”.

3 Коснитесь [Illumination].

На экране приложения появятся список шаблонов подсветки и палитра цветов.

4 Коснитесь любого из шаблонов подсветки.

Вы можете изменять цвет подсветки и скорость мигания, перемещая палец по палитре цветов.

Домашняя аудиосистема
MHC-V43D

Достижение и обмен рейтингами Party People ranking и получение бонусных функций (Party King)

Система обладает уникальной функцией, которая автоматически записывает использование системы. На основании вашего использования система будет присваивать вам рейтинг Party People ranking в соответствии с предопределенным критерием. Чем чаще вы используете систему, тем выше будет достигнутый вами рейтинг. Получив определенный рейтинг Party People ranking, вы сможете поделиться достигнутым успехом через социальные сети. За достигнутые успехи система также наградит вас бонусными функциями.

Примечание

- Для использования данной функции убедитесь, что “Sony | Music Center” и “Fiestable” установлены на ваше устройство.

1 Установите соединение по BLUETOOTH между системой и вашим устройством.

2 Запустите “Sony | Music Center” и коснитесь значка “Fiestable”.

Вы можете проверить свой текущий рейтинг, изучить бонусные функции, а также узнать, как достичь следующего рейтинга.

См. также

- [Установка “Sony | Music Center”](#)
- [Установка “Fiestable”](#)
- [Сопряжение и подключение к устройствам BLUETOOTH](#)

Домашняя аудиосистема
MHC-V43D

Использование Voice Control через “Fiestable”

Вы можете управлять системой, произнося предустановленные голосовые команды, появляющиеся на экране смартфона/iPhone.

Примечание

- Поддерживаются следующие языки:
Английский/бразильский португальский/французский/немецкий/итальянский/польский/русский/испанский
- Если в смартфоне/iPhone установлен язык, который не поддерживается, список предустановленных голосовых команд будет отображаться на английском языке.

1 Установите соединение по BLUETOOTH между системой и смартфоном/iPhone.

Убедитесь в том, что смартфон/iPhone подключен к Интернету.

2 Запустите “Sony | Music Center” и коснитесь значка “Fiestable”.

3 Коснитесь [Voice Control via Fiestable].

Предустановленные голосовые команды появятся на экране приложения.

4 Коснитесь значка микрофона на экране приложения.

Система будет приглушена. Говорите в микрофон смартфона/iPhone. Ваш голос будет отправлен в онлайн-службу преобразования речи в текст. После завершения преобразования команда будет отправлена обратно в систему. Приглушение звука будет отменено и система отреагирует в соответствии с командой.

Примечание

- Voice Control через “Fiestable” не работает в следующих случаях:
 - Включена встроенная демонстрация звука.
 - При открывании лотка для дисков.
 - Во время операций передачи по USB или стирания.
 - Если онлайн-служба преобразования речи в текст недоступна, завершена или соединение не установлено.
 - Если микрофон смартфона/iPhone используется другим приложением.

См. также

- [Сопряжение и подключение к устройствам BLUETOOTH](#)



Домашняя аудиосистема
MHC-V43D

Создание атмосферы подсветки вечеринки с помощью “Fiestable”

Вы можете синхронизировать высвечивание экрана и вспышку нескольких смартфонов/iPhone с помощью данной функции.

- 1 Включите подсветку системы.
- 2 Начните воспроизведение музыки.
- 3 Включите функцию BLUETOOTH на смартфоне/iPhone.

Примечание

- Соединение по BLUETOOTH не требуется, если вы не используете несколько систем. Если вы хотите синхронизировать свой смартфон/iPhone с конкретной системой, установите соединение по BLUETOOTH между смартфоном/iPhone и этой системой. В противном случае перейдите к пункту 4 и ваш смартфон/iPhone будет синхронизироваться с ближайшей системой.
- Не забудьте включить службу определения местоположения на вашем смартфоне/iPhone.

- 4 Запустите “Fiestable” и коснитесь “Party Light via Fiestable”.

Высвечивание экрана и вспышка всех смартфонов/iPhone будут синхронно мигать.

См. также

- [Наслаждение музыкой с подсветкой \(Party Light/Speaker Light\)](#)
- [Пение и соревнование в Караоке \(Karaoke Ranking\)](#)
- [Создание плейлиста из нескольких устройств BLUETOOTH \(Party Playlist\)](#)

Домашняя аудиосистема
MHC-V43D

Пение и соревнование в Караоке (Karaoke Ranking)

Функцию подсчета очков (режим оценки) можно использовать только при подключенном микрофоне. Ваша оценка определяется по шкале от 0 до 99 путем сравнения вашего голоса с источником музыки.

- 1 Установите соединение по BLUETOOTH между системой и смартфоном/iPhone.
- 2 Запустите “Sony | Music Center” и коснитесь значка “Fiestable”.
- 3 Коснитесь [Karaoke].
- 4 Коснитесь [Scoring Start].
- 5 Начните воспроизведение музыки на системе и петь песню.
- 6 Коснитесь [Mic Level], [Echo], [Key Control] или [Vocal] на экране приложения и отрегулируйте ползунков для изменения уровня громкости микрофона, интенсивности эха, высоты или установки вокала/не-вокала в соответствии со своими предпочтениями.
- 7 После пения на протяжении более одной минуты коснитесь [Scoring Stop] для просмотра своей оценки.

Ваша оценка будет показана на экране приложения. Если ваша оценка входит в топ-10 рейтинга, приложение предложит вам ввести ваше имя и название песни. Вы можете ввести до 16 алфавитно-цифровых символов для имени и до 24 алфавитно-цифровых символов для названия песни. Затем будет отображен ваш рейтинг.

Если вы воспроизводите источник из приложений смартфона, название песни может быть автоматически извлечено из источника.

Для сброса рейтинга

Коснитесь значка Ranking на экране приложения.

Появится список Ranking. Коснитесь значка сброса для переустановки списка.

Примечание

- Если ваша оценка равна 0, она не попадет в рейтинг.
- Karaoke Ranking не работает в следующих случаях:
 - Если микрофон не подключен к системе.
- Karaoke Ranking автоматически отключится, если:
 - Вы отключите микрофон от системы.
 - Вы нажмете FUNCTION для переключения функции.

Домашняя аудиосистема
MHC-V43D

Создание плейлиста из нескольких устройств BLUETOOTH (Party Playlist)

Party Playlist представляет собой функцию, непрерывно воспроизводящую песни, которые нравятся гостям на их смартфонах, в порядке их регистрации.

- 1 Установите соединение по BLUETOOTH между системой и смартфоном/iPhone.
- 2 Убедитесь в том, что смартфон/iPhone подключен к сети Wi-Fi.
- 3 Запустите “Sony | Music Center” и коснитесь значка “Fiestable”.
- 4 Коснитесь [Party Playlist].
- 5 Выполните инструкции на экране.

Для добавления песен в плейлист вторым и последующими гостями

1. Убедитесь в том, что смартфоны/iPhone гостей подключены к одной и той же сети Wi-Fi.
2. Запустите “Sony | Music Center” и коснитесь значка “Fiestable”.
3. Выполните инструкции на экране.

Примечание

- Обязательно используйте функцию Party Playlist в защищенной сети Wi-Fi.

Управление операциями с помощью Gesture Control

Вы можете управлять операциями, проводя рукой над датчиком GESTURE CONTROL на системе.

- 1 Нажмите GESTURE ON/OFF на системе для выбора режима жестов (GESTURE 1/GESTURE 2).**
 - [GESTURE1]:
Gesture controls для режима PLAYBACK, DJ, SAMPLER и KARAOKE
 - [GESTURE2]:
Gesture controls для тональности источника музыки или вашего голоса во время пения в микрофон
- 2 Когда система находится в режиме GESTURE 1, нажмите PLAYBACK, DJ, SAMPLER или KARAOKE на системе для выбора режима.**

Если система находится в режиме PLAYBACK, нажимайте повторно FUNCTION на системе для выбора нужной функции.
- 3 Проведите рукой над датчиком GESTURE CONTROL.**

Для деактивации Gesture Control

Нажимайте повторно GESTURE ON/OFF на системе для выбора [OFF].

Примечание

- Не касайтесь и не контактируйте с датчиком GESTURE CONTROL во время выполнения движения рукой.
- Диджей-эффект автоматически выключится после того, как вы:
 - деактивируете Gesture Control.
 - измените режим на PLAYBACK/SAMPLER/KARAOKE.
 - выключите систему.
 - переключите функцию.
 - активируете или деактивируете функцию Беспроводная Party Chain.
 - измените звуковое поле.
 - воспользуетесь смягчением вокала.
 - измените тональность (управление тональностью).
- Если вы активируете диджей-эффект во время передачи, звуковой эффект не будет передан на устройство USB.
- Не прикасайтесь и не контактируйте с датчиком GESTURE CONTROL при проведении рукой вверх или вниз над ним.
- Ни одно из движений для режима GESTURE 1 не работает в режиме GESTURE 2.
- Режим GESTURE 2 автоматически отключится после того, как вы:
 - измените режим на PLAYBACK/SAMPLER/KARAOKE/DJ.
 - включите диджей-эффект.

- включите режим гитары. *1
- выберете звуковое поле FIESTA/MOVIE1/MOVIE2/DRAMA/NEWS/GAME. *2
- включите режим Виртуальный футбол. *2
- выключите систему.
- переключите функцию.
- Тональность вашего голоса или музыки вернется к состоянию по умолчанию, когда вы уберете руку от датчика GESTURE CONTROL.

*1 Только во время режима MIC PITCH CONTROL.

*2 Только во время режима MUSIC PITCH CONTROL.

См. также

- [Использование Gesture Control для управления воспроизведением, диджей-эффектом, сэмплером и караоке \(GESTURE 1\)](#)
- [Использование Gesture Control для управления тональностью вашего голоса или источника музыки \(GESTURE 2\)](#)

Домашняя аудиосистема
MHC-V43D

Использование Gesture Control для управления воспроизведением, диджей-эффектом, сэмплером и караоке (GESTURE 1)

Если система находится в режиме GESTURE 1, вы можете выбирать из следующих режимов.

- Режим PLAYBACK
- Режим DJ
- Режим SAMPLER
- Режим KARAOKE

Для режима PLAYBACK:

Вы можете управлять основными функциями во время воспроизведения музыки с диска, устройства USB или устройства BLUETOOTH.

Для	Проведите рукой в этом направлении
Перемещения назад	←
Перемещения вперед	→
Воспроизведения	↑
Остановки	↓
Увеличения громкости	↷
Уменьшения громкости	↶

Для режима DJ:

Вы можете выбрать диджей-эффект для создания атмосферы вечеринки.

Для	Проведите рукой в этом направлении
Выберите FLANGER *1	←
Выберите ISOLATOR *2	→
Выберите WAH *3	↑
Выберите PAN *4	↓
Увеличения уровня выбранного эффекта	↷
Уменьшения уровня выбранного эффекта	↶

*1 Создание сильного флэнжерного эффекта, похожего на гул реактивного самолета.

*2 Выделение частот определенного диапазона путем регулировки других диапазонов частот. Например, если нужно сфокусироваться на вокале.

*3 Создание специального эффекта звука "вау-вау" путем автоматического перемещения частоты фильтра вверх и вниз.

*4 Создание ощущения того, что звук перемещается вокруг динамиков между левым и правым каналами.

Для выключения диджей-эффекта

Проведите рукой над датчиком GESTURE CONTROL в том же направлении, что и во время выбора диджей-эффекта.

Для режима SAMPLER:

Вы можете выводить звуковые эффекты сэмплера, установленные в системе.

Для	Проведите рукой в этом направлении
“Come On!”	←
“Let's Go!”	→
Звукового эффекта рожка регги	↑
Звукового эффекта фейзера	↓
Звукового эффекта царапания	↺
Звукового эффекта аудитории	↻

Для регулировки уровня сэмплера

1. Нажмите OPTIONS.
2. Нажимайте повторно ↑ (вверх)/ ↓ (вниз) для выбора [SAMPLER], а затем нажмите $\boxed{+}$ (ввод).
3. Нажимайте повторно ↑ (вверх)/ ↓ (вниз) для регулировки уровня звука сэмплера, а затем нажмите $\boxed{+}$ (ввод).

Для режима KARAOKE

Вы можете управлять следующими функциями караоке.

Для	Проведите рукой в этом направлении
Понижения тональности песни (\flat (бемоль))	←
Повышения тональности песни (\sharp (диез))	→
Увеличения громкости микрофона	↑
Уменьшения громкости микрофона	↓
Вывода звука аплодисментов	↺
Вывода звука освистывания	↻

См. также

- [Использование Gesture Control для управления тональностью вашего голоса или источника музыки \(GESTURE 2\)](#)

Домашняя аудиосистема
MHC-V43D

Использование Gesture Control для управления тональностью вашего голоса или источника музыки (GESTURE 2)

Когда система находится в режиме GESTURE 2, вы можете изменять тональность воспроизводимой песни или вашего голоса через микрофон, подключенный к системе.

Если микрофон не подключен к системе:

Вы можете изменять тональность источника воспроизводимой музыки.

Для	Поднятие или опускание руки над датчиком
Понижения тональности источника музыки (b (бемоль))	↓
Повышения тональности источника музыки (# (диез))	↑

Если микрофон подключен к системе:

Вы можете изменять тональность голоса через микрофон.

Для	Поднятие или опускание руки над датчиком
Понижения тональности голоса (b (бемоль))	↓
Повышения тональности голоса (# (диез))	↑

См. также

- [Использование Gesture Control для управления воспроизведением, диджей-эффектом, сэмплером и караоке \(GESTURE 1\)](#)

Пение под караоке

Вы можете наслаждаться пением под караоке с помощью функции Karaoke.

- 1** Нажимайте повторно **MIC LEVEL** - (или нажимайте **MIC/GUITAR LEVEL** - на системе) для уменьшения уровня громкости микрофона до минимального уровня.
- 2** Нажимайте повторно **GUITAR** на системе для выбора **[OFF]**.
- 3** Подключите микрофон (не прилагается) к гнезду **MIC1** или **MIC2/GUITAR** на системе.
Подключите другой дополнительный микрофон, если вы хотите петь дуэтом.
- 4** Начните воспроизведение музыки и отрегулируйте громкость микрофона.
Нажимайте повторно **MIC ECHO** для регулировки эффекта эха.
- 5** Начните петь под музыкальное сопровождение.

Примечание

- Если возникнет микрофонный эффект, система автоматически уменьшит звук микрофона на несколько секунд.
- Если микрофонный эффект продолжается, сделайте следующее:
 - Переместите микрофон подальше от системы.
 - Измените направление микрофона.
 - Нажимайте повторно **MIC LEVEL** - (или нажимайте **MIC/GUITAR LEVEL** - на системе).
 - Нажимайте повторно **MIC ECHO** для регулировки уровня эхо-сигнала.
- Звук микрофона не будет передаваться на устройство USB во время передачи через USB.
- Вы не можете регулировать уровень громкости микрофона с помощью  (громкость) +/- (**VOLUME +/-** на системе). Нажимайте повторно **MIC LEVEL +/-** (или нажимайте **MIC/GUITAR LEVEL +/-** на системе) для регулировки уровня громкости микрофона.
- При использовании функции Беспроводная Party Chain или Stereo Pair звук с микрофона выводится только через систему, к которой подключен микрофон.
- В случае чрезвычайно громкого звука через микрофон возможно его искажение. Нажимайте повторно **MIC LEVEL** - (или нажимайте **MIC/GUITAR LEVEL** - на системе) для уменьшения громкости микрофона.

См. также

- [Использование держателя\(ей\) микрофона](#)
- [Различные функции для караоке](#)

Домашняя аудиосистема
MHC-V43D

Различные функции для караоке

Вы можете использовать различные функции для караоке.

Смягчение вокала

Вы можете уменьшить громкость вокала в источнике стереозвука.

Для активации функции смягчения вокала

Нажимайте повторно VOCAL FADER (или удерживайте нажатой VOICE CHANGER/  VOCAL FADER на системе) для выбора [ON V ,FADER].

Для отмены функции смягчения вокала

Нажимайте повторно VOCAL FADER для выбора [OFF].

Управление тональностью

Вы можете изменить тональность песни, которую поете.

Для изменения тональности песни

Нажимайте KEY CONTROL  (бемоль)/  (диез) для подбора своего вокального диапазона.

Режим оценки

Функцию подсчета очков (режим оценки) можно использовать только при подключенном микрофоне. Ваша оценка определяется по шкале от 0 до 99 путем сравнения вашего голоса с источником музыки.

Для оценки вашего пения

1. Начните воспроизведение музыки.
2. Нажмите SCORE перед исполнением песни.
3. После пения на протяжении более одной минуты снова нажмите SCORE, чтобы увидеть свою оценку.

Маскиратор голоса

Вы можете изменить голос во время разговора или пения в микрофон.

Для активации функции маскиратора голоса

Нажимайте повторно VOICE CHANGER для изменения голосового эффекта.

Для отмены функции маскиратора голоса

Нажимайте повторно VOICE CHANGER для выбора [OFF].

Эхо микрофона

Вы можете добавить эффект эха к своему голосу во время пения в микрофон.

Для добавления эффекта эха

Нажимайте повторно MIC ECHO для регулировки эффекта эха.

См. также

- [Пение под караоке](#)

5-013-980-11(1) Copyright 2020 Sony Corporation

Домашняя аудиосистема
MHC-V43D

Наслаждение звуком гитары

Вы можете прослушивать звук гитары (не прилагается), подключив гитару к гнезду MIC2/GUITAR на системе. Вы также можете одновременно играть на гитаре и петь, подключив микрофон к гнезду MIC1 на системе. Также вы можете изменить звук гитары, выбрав эффект гитары.

- 1 Нажимайте повторно MIC LEVEL - (или нажимайте MIC/GUITAR LEVEL - на системе) для уменьшения уровня громкости гитары.**
- 2 Используйте инструментальный кабель (не прилагается) для подключения гитары к гнезду MIC2/GUITAR на системе.**
- 3 Нажимайте повторно GUITAR на системе для выбора эффекта гитары, который нужно применить.**
 - [CLEAN]: Оригинальный звук гитары. Рекомендуется для электрической гитары или электроакустической гитары.
 - [O \ DRIVE]: Искаженный звук, как в случае перегруженного гитарного усилителя. Рекомендуется для электрической гитары.
 - [BASS]: Оригинальный звук гитары. Рекомендуется для бас-гитары.
- 4 Начните игру на гитаре и отрегулируйте громкость гитары.**

Звук гитары будет выводиться через систему.

Для выключения режима гитары

Нажимайте повторно GUITAR на системе для выбора [OFF].

Примечание

- При использовании электроакустической гитары с эффектом [O \ DRIVE] может возникнуть микрофонный эффект. Нажимайте повторно MIC LEVEL - (или нажимайте MIC/GUITAR LEVEL - на системе) для уменьшения громкости гитары. Либо переключитесь на другой эффект гитары.
- Перед отключением гитары от системы нажимайте повторно MIC LEVEL - (или нажимайте MIC/GUITAR LEVEL - на системе) для уменьшения громкости гитары.

Домашняя аудиосистема
MHC-V43D

Использование таймера сна

Система автоматически выключится спустя предустановленное время.

- 1 **Нажимайте повторно SLEEP для выбора нужного времени.**

Для отмены таймера сна

Нажимайте повторно SLEEP для выбора [OFF].

Совет

- Для проверки оставшегося времени перед выключением системы нажмите SLEEP.

Домашняя аудиосистема
MHC-V43D

Наслаждение музыкой с подсветкой (Party Light/Speaker Light)

Система подсвечивается вместе с музыкой, оживляя атмосферу. На момент покупки эта настройка включена.

1 Во время воспроизведения нажимайте повторно PARTY LIGHT для выбора [LED ON].

Части системы, выделенные на рисунке ниже, будут подсвечиваться.

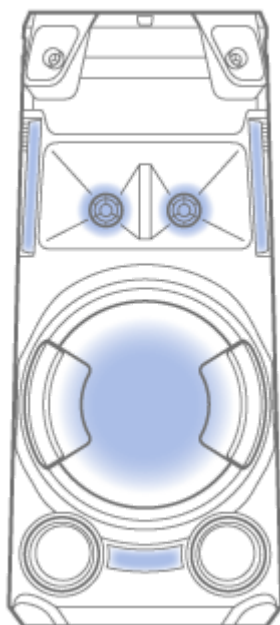

2 Нажимайте повторно LIGHT MODE для выбора нужного режима подсветки.

Если активирована функция Беспроводная Party Chain или Stereo Pair, режим подсветки отличается.

Для выключения подсветки

Нажимайте повторно PARTY LIGHT для выбора [LED OFF].

Примечание

- Не смотрите непосредственно на светоизлучающий компонент при включенной подсветке.
- Если подсветка слишком яркая, включите освещение в комнате или выключите подсветку.
- Вы можете включать или выключать подсветку, когда включена демонстрация.

См. также

- [Выключение режима демонстрации](#)

Домашняя аудиосистема
MHC-V43D

Использование голосового указания

ВАЖНО: ГОЛОСОВОЕ УКАЗАНИЕ ДЛЯ ДАННОЙ СИСТЕМЫ ДОСТУПНО ТОЛЬКО НА АНГЛИЙСКОМ ЯЗЫКЕ.

- 1 Нажмите **OPTIONS**.
- 2 Нажимайте повторно **▲** (вверх)/ **▼** (вниз) для выбора **[VOICE GUIDANCE]**, а затем нажмите **⏏** (ввод).
- 3 Нажмите **▲** (вверх)/ **▼** (вниз) для выбора **[ON]**, а затем нажмите **⏏** (ввод).

Активируется голосовое указание.

Для выхода из меню опций нажмите **OPTIONS**.

В зависимости от состояния системы голосовые указания выводятся системой следующим образом:

- При установке системы в режим сопряжения: “BLUETOOTH pairing”
- При подключении к устройству BLUETOOTH: “BLUETOOTH connected”
- При отключении от устройства BLUETOOTH: “BLUETOOTH disconnected”

Для деактивации голосового указания

Выберите **[OFF]** в пункте 3.

Для регулировки уровня звука голосового указания

1. Нажмите **OPTIONS**.
2. Нажимайте повторно **▲** (вверх)/ **▼** (вниз) для выбора **[SAMPLER]**, а затем нажмите **⏏** (ввод).
3. Нажимайте повторно **▲** (вверх)/ **▼** (вниз) для регулировки уровня голосового указания, а затем нажмите **⏏** (ввод).
Для выхода из меню опций нажмите **OPTIONS**.

Примечание

- Уровень громкости голосового указания изменяется в соответствии с уровнем громкости системы. Однако в некоторых случаях уровень громкости голосового указания может не изменяться.
- В некоторых случаях может возникать задержка при выводе голосового указания или голосовое указание может не работать.

Домашняя аудиосистема
MHC-V43D

Деактивация регуляторов на системе (Блокировка от детей)

Вы можете деактивировать регуляторы (кроме ⏻ (питание)) на системе для предотвращения неправильного управления со стороны детей.

1 Удерживайте нажатой ■ (стоп) на системе более 5 секунд.

На дисплее появится [CHILD LOCK ON].

Для выключения функции блокировки от детей

Удерживайте нажатой ■ (стоп) на системе более 5 секунд до появления на дисплее [CHILD LOCK OFF].

Примечание

- Функция блокировки от детей будет выключена автоматически при отсоединении шнура питания переменного тока (сетевого шнура).
- Функция блокировки от детей не может быть активирована, когда открыт лоток для дисков.

Домашняя аудиосистема
MHC-V43D

Прослушивание встроенной демонстрации звука

Удерживайте нажатой ► (воспроизведение) на системе более 2 секунд.
Будет воспроизведена встроенная демонстрация звука.

Для остановки демонстрации

Нажмите ■ (стоп) на системе.

Домашняя аудиосистема
MHC-V43D

Настройки меню

Вы можете изменять различные настройки в меню установок.

Для входа в меню установок удерживайте нажатой SHIFT и нажмите SETUP при остановленном воспроизведении в функции DVD/CD или USB.

На экране телевизора появится меню установок. Используйте **▲** (вверх)/**▼** (вниз) и **□** (ввод) для навигации в меню установок.

Для выхода из меню удерживайте нажатой SHIFT и нажмите SETUP.

Отображаемые пункты отличаются в зависимости от страны или региона.

Примечание

- Настройки воспроизведения, сохраненные на диске, имеют приоритет перед настройками меню установок. Поэтому некоторые настройки меню установок могут не выполняться.

Настройка языка – [НАСТРОЙКА ЯЗЫКОВ]

[ЭКРАН]	Установка языка экранной индикации.
[МЕНЮ] (для DVD VIDEO)	Установка языка для меню DVD.
[ЗВУК] (для DVD VIDEO)	Переключение языка звуковой дорожки. В случае выбора [ORIGINAL] будет выбран язык, имеющий приоритет на диске.
[СУБТИТРЫ] (для DVD VIDEO)	Переключение языка субтитров. В случае выбора [AUDIO FOLLOW] язык субтитров будет изменяться в соответствии с языком, выбранным для звуковой дорожки.

Примечание

- В случае выбора [OTHERS →] в [МЕНЮ], [ЗВУК] и [СУБТИТРЫ] введите код языка с помощью цифровых кнопок. Для получения информации о коде языка см. [Список кодов языков](#).

Настройка экрана телевизора – [НАСТРОЙКА ВИДЕО]

[ТИП ЭКРАНА] (для DVD VIDEO)	[16:9]*1	<p>Выберите этот параметр при подключении широкоэкранный телевизора или телевизора с функцией широкоформатного режима.</p> 
---------------------------------	----------	--

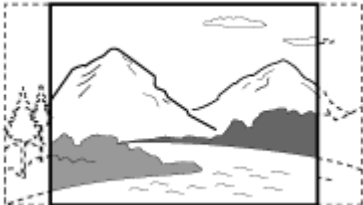
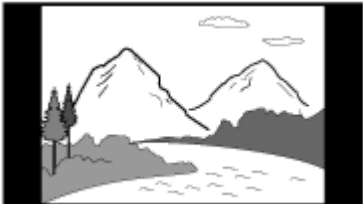
	[4:3]	<p>Выберите этот параметр при подключении телевизора с экраном 4:3 без функции широкоформатного режима. Отображение широкоэкрannого изображения с черными полосами вверху и внизу.</p> 
	[4:3 СКАН]	<p>Выберите этот параметр при подключении телевизора с экраном 4:3 без функции широкоформатного режима. Отображение изображения в полную высоту на весь экран с обрезанными боковыми сторонами.</p> 
[ВЫВОД 4:3] (для DVD VIDEO)	[ПОЛНЫЙ]*1	<p>Выберите этот параметр при подключении телевизора с функцией широкоформатного режима. Изображение экрана 4:3 отображается с соотношением сторон 16:9 даже на широкоэкрannом телевизоре.</p>
	[ОБЫЧНЫЙ]	<p>Изменение размера изображения в соответствии с размером экрана с сохранением исходного соотношения сторон изображения. При выводе изображения экрана 4:3 с левой и правой стороны отображаются черные полосы.</p> 
[СИСТЕМА ЦВЕТНОСТИ(VIDEO CD)]*2 (для VIDEO CD) (Кроме моделей для Латинской Америки, Бразилии, Европы и России)	[АВТО]*1	<p>Вывод видеосигнала в соответствии с системой цветного телевидения диска. Выберите данную настройку для телевизора с системой DUAL.</p>
	[PAL]	<p>Вывод видеосигнала в системе PAL.</p>
	[NTSC]	<p>Вывод видеосигнала в системе NTSC.</p>
[РЕЖИМ ПАУЗЫ] (для DVD VIDEO)	[АВТО]*1	<p>Вывод изображения, включая объекты в динамичном движении, без дрожания. Обычно выбирается эта установка.</p>
	[ПАМКА]	<p>Вывод изображения с высоким разрешением, включая объекты, которые не находятся в динамичном движении.</p>

*1 Настройка по умолчанию

*2 Подробнее см. [Подключение телевизора](#).

Настройка параметров звука – [НАСТРОЙКА ЗВУКА]

[ДИАПАЗОН] (для DVD VIDEO) (Сжатие динамического диапазона)	[ВЫКЛ]*	Выкл.
	[СТАНДАРТНЫЙ]	Выбирайте во время просмотра кинофильмов с низкой громкостью поздно вечером. Динамический диапазон сжимается, как предусмотрено инженером звукозаписи.
[ВЫБОР ДОРОЖКИ] (для DVD VIDEO)	[ВЫКЛ]*	Без установки приоритета.
	[АВТО]	Установка приоритета звуковой дорожки, содержащей наибольшее число каналов, при воспроизведении DVD VIDEO, на котором записано несколько аудиоформатов (PCM, MPEG аудио или Dolby Digital).
[A/V SYNC] DVD VIDEO/VIDEO CD/DATA CD/DATA DVD) (Только видеофайлы)	[ВЫКЛ]*	Без регулировки.
	[ВКЛ]	Регулировка задержки между изображением и звуком, если звук не синхронизирован с отображаемым изображением.
[АНАЛОГОВЫЙ ВЫХ] (для DVD VIDEO)	[ОБЫЧНЫЙ]*	Вывод многоканального звука в виде 2-канального стереосигнала.
	[DOLBY SURROUND]	Вывод многоканального звука в виде 2-канального сигнала окружающего звука.

* Настройка по умолчанию

Примечание

- [АНАЛОГОВЫЙ ВЫХ] используется только для Соединитель HDMI OUT (TV) ARC на системе.

Настройка системы – [НАСТРОЙКА СИСТЕМЫ]

[ЗАСТАВКА]	[ВКЛ]*	Если приблизительно 15 минут вы не используете систему, появится изображение экранной заставки. Нажмите  (громкость) +/- (или нажмите VOLUME +/- на системе) для выхода из режима экранной заставки.
	[ВЫКЛ]	Выкл.
[ФОН]	[С ДИСКА]*	В качестве фона появится изображение обложки (неподвижное изображение), записанное на диске.
	[ГРАФИКА]	В качестве фона появится предустановленное изображение, сохраненное в системе.
	[ГОЛУБОЙ]	Фон голубого цвета.
	[ЧЕРНЫЙ]	Фон черного цвета.
[ДОСТУП]	Установка ограничений воспроизведения. Подробнее см. Ограничение воспроизведения диска (Родительский контроль) .	
[ВОЗОБН. ВОСПР. МНОГОДИСК.]	[ВКЛ]*	Сохраняет в памяти место возобновления воспроизведения для 6 дисков.
	[ВЫКЛ]	Воспроизведение начнется с места возобновления воспроизведения только для

(для DVD VIDEO/VIDEO CD)	меющегося диска в системе.
[СБРОС]	Возвращает настройки меню установок к значениям по умолчанию. Подробнее см. Возврат настроек меню установок к значениям по умолчанию .

* Настройка по умолчанию

Настройка параметров HDMI – [УСТАНОВКИ HDMI]

[РАЗРЕШЕНИЕ HDMI]	[АВТО(1920x1080p)]* ¹	Вывод видеосигналов в соответствии с разрешением телевизора.
	[1920x1080i]/[1280x720p]/[720x480p]* ² /[720x480/576p]* ³	Вывод видеосигналов в соответствии с выбранной настройкой разрешения.
[YCBCR/RGB(HDMI)]	[YCBCR]* ¹	Вывод видеосигналов YCBCR.
	[RGB]	Вывод видеосигналов RGB.
[ЗВУК(HDMI)]	[АВТО]* ¹	Вывод аудиосигналов в исходном формате через Соединитель HDMI OUT (TV) ARC на системе.
	[PCM]	Вывод сигналов 2-канальной линейной PCM через Соединитель HDMI OUT (TV) ARC на системе.
[КОНТРОЛЬ ПО HDMI]	[ВКЛ]* ¹	Включена функция Контроль по HDMI. Вы можете осуществлять совместное управление системой и телевизором, подключенным с помощью кабеля HDMI.
	[ВЫКЛ]	Выкл.
[AUDIO RETURN CHANNEL] (Доступно при установке [КОНТРОЛЬ ПО HDMI] в [ВКЛ])	[ВКЛ]* ¹	Вы можете прослушивать звук телевизора через динамики системы. Установите эту функцию, если система подключена к разъему HDMI IN телевизора, совместимому с функцией реверсивного звукового канала (ARC).
	[ВЫКЛ]	Выкл.
[РЕЖ.ОЖИД.,СВЯЗ. С ТВ] (Доступно при установке [КОНТРОЛЬ ПО HDMI] в [ВКЛ])	[АВТО]* ¹	При выключении телевизора система автоматически выключается в следующих случаях: <ul style="list-style-type: none"> ● Во время воспроизведения видео

		<p>для функции DVD/CD или USB.</p> <ul style="list-style-type: none"> ● При остановке воспроизведения звука для функции DVD/CD или USB. ● При выборе функции TV.
	[ВКЛ]	Независимо от этой функции система автоматически выключается при выключении телевизора.
	[ВЫКЛ]	Система не выключается при выключении телевизора.

*1 Настройка по умолчанию

*2 Только модели для Латинской Америки.

*3 Для других моделей.

Домашняя аудиосистема
MHC-V43D

Об индикаторах

Индикатор BLUETOOTH

Высвечивается	Соединение по BLUETOOTH установлено.
Мигает два раза подряд	Система перешла в режим сопряжения.
Медленно мигает	Система ожидает устройство BLUETOOTH для подключения.

Индикатор MEGA BASS

Высвечивается	Режим MEGA BASS включен.
Выключен	Режим MEGA BASS выключен.

См. также

- [Основной модуль](#)
- [Наслаждение беспроводным воспроизведением с помощью нескольких аудиосистем \(функция Беспроводная Party Chain\)](#)

Домашняя аудиосистема
MHC-V43D

Обновление предустановленного программного обеспечения

В будущем программное обеспечение данной системы может быть обновлено. Вы можете обновить предустановленное программное обеспечение системы с веб-сайта поддержки. Выполните онлайн-инструкции для обновления программного обеспечения.

Домашняя аудиосистема
MHC-V43D

Список кодов регионов для родительского контроля

Код	Регион	Код	Регион	Код	Регион	Код	Регион
2044	Аргентина	2115	Дания	2304	Корея	2436	Португалия
2047	Австралия	2165	Финляндия	2363	Малайзия	2489	Россия
2046	Австрия	2174	Франция	2362	Мексика	2501	Сингапур
2057	Бельгия	2109	Германия	2376	Нидерланды	2149	Испания
2070	Бразилия	2248	Индия	2390	Новая Зеландия	2499	Швеция
2079	Канада	2238	Индонезия	2379	Норвегия	2086	Швейцария
2090	Чили	2254	Италия	2427	Пакистан	2528	Таиланд
2092	Китай	2276	Япония	2424	Филиппины	2184	Великобритания

Домашняя аудиосистема
MHC-V43D

Список кодов языков

Написание языков соответствуют стандарту ISO 639:1988 (E/F).

Код	Язык	Код	Язык	Код	Язык	Код	Язык
1027	Афарский	1186	Гэльский	1350	Малаялам	1513	Свати
1028	Абхазский	1194	Галисийский	1352	Монгольский	1514	Сесото
1032	Африкаанс	1196	Гуарани	1353	Молдавский	1515	Сунданский
1039	Амхарский	1203	Гуджарати	1356	Маратхи	1516	Шведский
1044	Арабский	1209	Хауса	1357	Малайский	1517	Суахили
1045	Ассамский	1217	Хинди	1358	Мальтийский	1521	Тамильский
1051	Аймара	1226	Хорватский	1363	Бирманский	1525	Телугу
1052	Азербайджанский	1229	Венгерский	1365	Науру	1527	Таджикский
1053	Башкирский	1233	Армянский	1369	Непальский	1528	Тайский
1057	Белорусский	1235	Интерлингва	1376	Нидерландский	1529	Тигринья
1059	Болгарский	1239	Интерлингве	1379	Норвежский	1531	Туркменский
1060	Бихарский	1245	Инупиак	1393	Окситанский	1532	Тагальский
1061	Бислама	1248	Индонезийский	1403	(Афан) Оромо	1534	Тсвана
1066	Бенгали; Бенгальский	1253	Исландский	1408	Ория	1535	Тонганский
1067	Тибетский	1254	Итальянский	1417	Пенджабский	1538	Турецкий
1070	Бретонский	1257	Иврит	1428	Польский	1539	Тсонга
1079	Каталанский	1261	Японский	1435	Пашто; Пушту	1540	Татарский
1093	Корсиканский	1269	Идиш	1436	Португальский	1543	Чви
1097	Чешский	1283	Яванский	1463	Кечуа	1557	Украинский
1103	Валлийский	1287	Грузинский	1481	Ретороманский	1564	Урду
1105	Датский	1297	Казахский	1482	Рунди	1572	Узбекский
1109	Немецкий	1298	Гренландский	1483	Румынский	1581	Вьетнамский
1130	Бхутани	1299	Камбоджийский	1489	Русский	1587	Волапюк
1142	Греческий	1300	Каннада	1491	Руанда	1613	Волоф
1144	Английский	1301	Корейский	1495	Санскрит	1632	Коса
1145	Эсперанто	1305	Кашмирский	1498	Синдхи	1665	Йоруба
1149	Испанский	1307	Курдский	1501	Санго	1684	Китайский

Код	Язык	Код	Язык	Код	Язык	Код	Язык
1150	Эстонский	1311	Киргизский	1502	Сербохорватский	1697	Зулу
1151	Баскский	1313	Латинский	1503	Сингальский	1703	Не указано
1157	Персидский	1326	Лингала	1505	Словацкий		
1165	Финский	1327	Лаосский	1506	Словенский		
1166	Фиджийский	1332	Литовский	1507	Самоанский		
1171	Фарерский	1334	Латвийский; Латышский	1508	Шона		
1174	Французский	1345	Малагасийский	1509	Сомалийский		
1181	Фризский	1347	Маори	1511	Албанский		
1183	Ирландский	1349	Македонский	1512	Сербский		

Домашняя аудиосистема
MHC-V43D

Что можно сделать для решения проблемы?

Если система не работает как ожидается, попытайтесь выполнить следующие пункты для решения проблемы.

- Найдите описание признаков проблемы в данном Справочное руководство и попробуйте любые перечисленные методы устранения.
- Выполните переустановку системы. (См. [Система не работает надлежащим образом..](#))
- Найдите информацию по данной проблеме на веб-сайте поддержки покупателей.
- Перейдите к веб-сайтам поддержки для получения информации о системе.
 - Для покупателей в Америке:
<https://www.sony.com/am/support>
 - Для покупателей в Европе:
<https://www.sony.eu/support>
 - Для покупателей в других странах/регионах:
<https://www.sony-asia.com/support>

Примечание

- В случае замены некоторых деталей во время ремонта, эти детали сервисный персонал может оставить у себя.

См. также

- [Система не работает надлежащим образом.](#)

Домашняя аудиосистема
MHC-V43D

О функции самодиагностики

При активации функции самодиагностики на экране телевизора или дисплее появляется сервисный номер. Сервисный номер состоит из буквы и цифр (например, С 13 50). См. следующую таблицу относительно причины и метода устранения.

Первые 3 знака сервисного номера	Причина и метод устранения
С 13	Данный диск загрязнен. Очистите диск мягкой тканью.
С 31	Диск установлен неправильно. Выключите систему, а затем включите ее снова. Затем вставьте заново диск правильно.
Е XX (XX представляет собой число)	Во избежание нарушения работы система выполнила функцию самодиагностики. Обратитесь к ближайшему дилеру Sony или в местный уполномоченный сервисный центр Sony и сообщите 5-значный сервисный номер. Пример: Е 61 10

См. также

- [Подключение телевизора](#)

Домашняя аудиосистема
MHC-V43D

О сообщениях

Во время работы на дисплее может появиться или мигать одно из следующих сообщений.

Сообщение	Причина
CANNOT PLAY	<ul style="list-style-type: none"> ● Был вставлен диск, который не может быть воспроизведен. ● Был вставлен DVD VIDEO с кодом региона, который не поддерживается.
CODE 01/SGNL ERR	Через разъем HDMI IN (ARC) подключенного телевизора подается сигнал, который не поддерживается. (См. Звук телевизора не слышен из системы. На дисплее появляются [CODE 01] и [SGNL ERR].)
DATA ERROR	<ul style="list-style-type: none"> ● Файл создан в формате, который не поддерживается. ● Расширения файлов не совпадают с форматом файлов.
DEVICE ERROR	Устройство USB невозможно распознать, или подключено неизвестное устройство.
DEVICE FULL	Память устройства USB заполнена.
ERASE ERROR	Сбой удаления аудиофайлов или папок на устройстве USB.
FATAL ERROR	Во время операции передачи или удаления данных было отсоединено устройство USB, и возможно, оно повреждено.
FOLDER FULL	Передача данных на устройство USB невозможна, поскольку число папок достигло максимума.
NoDEVICE	Нет подключенного устройства USB или подключено устройство, которое не поддерживается.
NO DISC	В системе нет диска.
NO MUSIC	На источнике воспроизведения нет поддерживаемых аудиофайлов.
NO SUPPORT	Подключено устройство USB, которое не поддерживается, или же устройство USB подключено через USB-концентратор.
NO VIDEO	На источнике воспроизведения нет поддерживаемых видеофайлов.
NOT USE	Вы пытались выполнить определенную операцию в условиях, когда эта операция запрещена.
OVER CURRENT	Обнаружен сверхток через порт ψ (USB).
PROTECT	Устройство USB защищено от записи.
PUSH STOP	Была попытка выполнить операцию, которая может быть выполнена только при остановленном воспроизведении.
READING	Система считывает информацию с диска или устройства USB. Некоторые операции недоступны.

Сообщение	Причина
REC ERROR	Передача данных не началась, частично приостановлена или не может быть выполнена по другим причинам.
TRACK FULL	Передача данных на устройство USB невозможна, поскольку число файлов достигло максимума.

5-013-980-11(1) Copyright 2020 Sony Corporation

Домашняя аудиосистема
MHC-V43D

Питание не включается.

-
- Убедитесь, что шнур питания переменного тока (сетевой шнур) надежно подключен к гнезду AC IN с задней стороны системы.
-

См. также

- [Подключение системы к электрической розетке](#)
- [Включение питания](#)

Домашняя аудиосистема
MHC-V43D

Система перешла в режим ожидания.

- Это не является неисправностью. Система переходит в режим ожидания автоматически приблизительно через 15 минут при отсутствии каких-либо операций или выходного аудиосигнала.
-

См. также

- [Функция автоматического перехода в режим ожидания](#)

Домашняя аудиосистема
MHC-V43D

Нет звука.

- Отрегулируйте громкость.
 - Проверьте подсоединение дополнительного оборудования, если таковое имеется.
 - Включите подсоединенное оборудование.
 - Выключите систему, отсоедините шнур питания переменного тока (сетевой шнур), затем снова подсоедините его и включите систему.
-

См. также

- [Подключение системы к электрической розетке](#)
- [Включение питания](#)

Домашняя аудиосистема
MHC-V43D

Слышен сильный гул или шум.

- Переместите систему подальше от источников помех.
- Подключите систему к другой штепсельной розетке.
- Установите на шнур питания переменного тока (сетевой шнур) фильтр защиты от помех (не прилагается).
- Выключите находящееся поблизости электрическое оборудование.
- Когда система включена, может быть слышен шум, создаваемый вентиляторами охлаждения системы. Это не является неисправностью.
- Переместите систему подальше от неоновых вывесок или флуоресцентного света.

Домашняя аудиосистема
MHC-V43D

Пульт ДУ не работает.

- Проверьте полярность батареек.
 - Устраните препятствия между пультом ДУ и системой.
 - Переместите пульт ДУ ближе к системе.
 - Направьте пульт ДУ на датчик системы.
 - Замените батарейки (R03/размер AAA).
 - Переместите систему подальше от флуоресцентного света.
-

См. также

- [Установка батареек в пульт ДУ](#)

Домашняя аудиосистема
MHC-V43D

На экране телевизора сохраняется неоднородность цвета.

- Выключите телевизор, а затем включите его через 15 – 30 минут. Если неоднородность цвета все еще сохраняется, установите систему подальше от телевизора.

Домашняя аудиосистема
MHC-V43D

При использовании какого-либо регулятора на системе появляется [CHILD LOCK].

- Отключите функцию блокировки от детей.

См. также

- [Деактивация регуляторов на системе \(Блокировка от детей\)](#)

Домашняя аудиосистема
MHC-V43D

При включении системы слышен звук щелчка.

- Это рабочий звук, который возникает, например, при включении или выключении системы. Это не является неисправностью.

Домашняя аудиосистема
MHC-V43D

Система не включается даже когда включился телевизор.

- Удерживайте нажатой SHIFT и нажмите SETUP, а затем установите [УСТАНОВКИ HDMI] – [КОНТРОЛЬ ПО HDMI] в [ВКЛ]. Телевизор должен поддерживать функцию Контроль по HDMI. Подробнее см. инструкцию по эксплуатации телевизора.
- Проверьте настройки динамиков телевизора. Питание системы синхронизируется с настройками динамиков телевизора. Подробнее см. инструкцию по эксплуатации телевизора.
- Если в предыдущий раз звук выводился через динамики телевизора, система не включится даже при включении телевизора.

Домашняя аудиосистема
MHC-V43D

Система выключается при выключении телевизора.

- [РЕЖ.ОЖИД.,СВЯЗ. С ТВ] в [УСТАНОВКИ HDMI] установлен в [ВКЛ], система автоматически выключается при выключении телевизора независимо от входа.

Домашняя аудиосистема
MHC-V43D

Система не выключается даже при выключении телевизора.

- Для автоматического выключения системы независимо от входа при выключении телевизора, установите [РЕЖ.ОЖИД.,СВЯЗ. С ТВ] в [ВКЛ]. Телевизор должен поддерживать функцию Контроль по HDMI. Подробнее см. инструкцию по эксплуатации телевизора.

Домашняя аудиосистема
MHC-V43D

Отсутствует изображение/звук при подключении к Соединитель HDMI OUT (TV) ARC.

- Измените настройку в [УСТАНОВКИ HDMI] – [РАЗРЕШЕНИЕ HDMI]. Проблема может быть решена.
- Оборудование, подключенное к Соединитель HDMI OUT (TV) ARC, не соответствует формату аудиосигнала. В этом случае установите [УСТАНОВКИ HDMI] – [ЗВУК(HDMI)] в [PCM].
- Попробуйте следующее:
 - Выключите и снова включите систему.
 - Выключите и снова включите подключенное оборудование.
 - Отсоедините и снова подсоедините кабель HDMI.

Звук телевизора не выводится через систему.

- Проверьте тип и подключение кабеля HDMI или аудиокабеля, подсоединенного к системе и телевизору.
- Если телевизор совместим с реверсивным звуковым каналом, убедитесь, что система подключена к ARC-совместимому разъему HDMI IN телевизора. Если звук по-прежнему не выводится или если звук прерывается, подсоедините аудиокабель (не прилагается), удерживайте нажатой SHIFT и нажмите SETUP, а затем установите [HDMI SETUP] – [AUDIO RETURN CHANNEL] в [OFF].
- Если телевизор несовместим с реверсивным звуковым каналом, звук телевизора не будет выводиться через систему даже при подключении системы к разъему HDMI IN телевизора. Для вывода звука телевизора через систему подсоедините аудиокабель (не прилагается).
- Переключите функцию системы на [TV].
- Увеличьте громкость на системе.
- В зависимости от порядка включения телевизора и системы, система может быть приглушена и на дисплее системы будет высвечиваться [] (приглушение). Если это произойдет, включите сначала телевизор, а затем систему.
- Установите настройку динамиков телевизора (BRAVIA) на аудиосистему. См. инструкцию по эксплуатации телевизора относительно установок телевизора.

См. также

- [Подключение телевизора](#)

Домашняя аудиосистема
MHC-V43D

Звук телевизора не слышен из системы. На дисплее появляются [CODE 01] и [SGNL ERR].

- Данная система поддерживает только форматы 2-канальной линейной PCM. Проверьте настройку аудиовыхода на телевизоре и измените ее на режим выхода PCM, если выбран автоматический режим. Подробнее см. инструкцию по эксплуатации телевизора.
- Убедитесь в том, что настройка выхода динамиков на телевизоре установлена для использования внешних динамиков.

Домашняя аудиосистема
MHC-V43D

Звук выводится через систему и телевизор.

- Приглушите звук системы или телевизора.
- Измените выход динамика на телевизоре на динамик телевизора или аудиосистему.

Функция Контроль по HDMI не работает надлежащим образом.

- Проверьте подключение к системе.
 - Включите функцию Контроль по HDMI на телевизоре. Подробнее см. инструкцию по эксплуатации телевизора.
 - Немного подождите, а затем повторите попытку. Если вы отключите систему, для возобновления операций потребуется время. Подождите 15 секунд или дольше, а затем повторите попытку.
 - Убедитесь, что телевизор, подключенный к системе, поддерживает функцию Контроль по HDMI.
 - Тип и количество устройств, которые можно контролировать с помощью функции Контроль по HDMI, ограничено стандартом HDMI CEC следующим образом:
 - Записывающие устройства (рекордер Blu-ray Disc, DVD-рекордер и т.п.): до 3 устройств
 - Воспроизводящие устройства (проигрыватель Blu-ray Disc, DVD-проигрыватель и т.п.): до 3 устройств (данная система использует одно из них)
 - Устройства, относящиеся к тюнерам: до 4 устройств
 - Аудиосистема (приемник/наушники): до 1 устройства (используется данной системой)
-

См. также

- [Подключение телевизора](#)

Домашняя аудиосистема
MHC-V43D

Лоток для дисков не открывается и на дисплее появляется [LOCKED].

-
- Обратитесь за консультацией к ближайшему дилеру Sony или в местный уполномоченный сервисный центр Sony.

Домашняя аудиосистема
MHC-V43D

Лоток для дисков не закрывается.

- Правильно загрузите диск.

5-013-980-11(1) Copyright 2020 Sony Corporation

Домашняя аудиосистема
MHC-V43D

Диск не извлекается.

- Извлечение диска во время синхронной передачи или передачи REC1 невозможно. Нажмите **■** (стоп) для отмены передачи, а затем нажмите **▲** (открыть/закрыть) на системе для извлечения диска.
- Обратитесь за консультацией к ближайшему дилеру Sony.

Домашняя аудиосистема
MHC-V43D

Воспроизведение не начинается.

- Загрузите диск этикеткой вверх.
 - Протрите диск дочиста.
 - Повторно загрузите диск.
 - Загрузите диск, который данная система может воспроизвести.
 - Извлеките диск и вытрите влагу на диске, затем оставьте систему включенной на несколько часов до тех пор, пока не испарится влага.
 - Был загружен DVD VIDEO с кодом региона, который не поддерживается.
-

См. также

- [Включение питания](#)
- [Выключение питания \(Режим ожидания\)](#)
- [Подключение к устройству USB](#)
- [Воспроизводимые диски или файлы на дисках/устройстве USB](#)

Домашняя аудиосистема
MHC-V43D

Прерывается звук во время воспроизведения диска.

- Протрите диск дочиста.
- Повторно загрузите диск.
- Переместите систему в место, где нет вибрации.
- Замените диск на другой диск без дефектов.

Домашняя аудиосистема
MHC-V43D

Воспроизведение не начинается с первой дорожки/файла.

- Установите режим обычного воспроизведения.
- На диске выбрано возобновление воспроизведения. Дважды нажмите ■ (стоп). Затем нажмите ► (воспроизведение) для начала воспроизведения.

Домашняя аудиосистема
MHC-V43D

Не удастся выполнить некоторые функции, такие как остановка, поиск по метке, замедленное воспроизведение, повторное воспроизведение или произвольное воспроизведение.

-
- В зависимости от диска выполнение некоторых из вышеперечисленных операций может быть невозможно. См. инструкцию по эксплуатации, прилагаемую к диску.

Домашняя аудиосистема
MHC-V43D

Не удается воспроизвести файлы.

- Данные сохранены не в поддерживаемом формате.
- Перед воспроизведением убедитесь в том, что выбрана правильная настройка MEDIA MODE.

5-013-980-11(1) Copyright 2020 Sony Corporation

Домашняя аудиосистема
MHC-V43D

Название не отображается надлежащим образом.

- Версия ID3 отличается от версии 1 (1.0/1.1) или версии 2 (2.2/2.3).
- Данная система может отображать следующие символы:
 - Прописные буквы (от A до Z)
 - Цифры (от 0 до 9)
 - Символы (< > * + , [] \ _)

Другие символы отображаются как [].

Домашняя аудиосистема
MHC-V43D

Продолжительное время отображается [READING] или требуется длительное время для начала воспроизведения.

- Если структура файлов очень сложная, процесс считывания может занимать много времени.

Домашняя аудиосистема
MHC-V43D

Изображение отсутствует.

- Убедитесь в том, что система подключена надежно.
 - В случае повреждения кабеля HDMI, замените его на новый.
 - Убедитесь в том, что система подключена к разъему HDMI IN телевизора.
 - Убедитесь в том, что телевизор включен и используется правильно.
 - Убедитесь в том, что вход выбран в соответствии с подключением телевизора, чтобы вы могли просматривать изображения с системы.
 - (Кроме моделей для Латинской Америки, Бразилии, Европы и России)
Убедитесь в том, что цветовая система правильно установлена в соответствии с цветовой системой телевизора.
-

См. также

- [Подключение телевизора](#)
- [Использование функции Контроль по HDMI](#)

Домашняя аудиосистема
MHC-V43D

Появляются помехи на изображении.

- Протрите диск дочиста.
 - (Кроме моделей для Латинской Америки, Бразилии, Европы и России)
Установите систему цветного телевидения, соответствующую вашему телевизору.
-
-

См. также

- [Подключение телевизора](#)

Домашняя аудиосистема
MHC-V43D

Не удастся изменить формат изображения экрана телевизора.

- Формат изображения фиксирован на DVD VIDEO и видеофайле.
- В зависимости от телевизора изменение формата изображения может быть невозможно.

Домашняя аудиосистема
MHC-V43D

Язык для звуковой дорожки, субтитры или ракурсы камеры изменить невозможно.

-
- Многоязычные дорожки, многоязычные субтитры или несколько ракурсов не записаны на DVD VIDEO, который воспроизводится.
 - Изменение данной настройки запрещено на DVD VIDEO.

Домашняя аудиосистема
MHC-V43D

Не удается отключить субтитры.

- DVD VIDEO запрещает отключение субтитров.

Домашняя аудиосистема
MHC-V43D

Воспроизведение не начинается.

- Выключите систему и повторно подключите устройство USB, а затем включите систему.
- Возобновление воспроизведения выбрано на устройстве USB. Дважды нажмите ■ (стоп). Затем нажмите ► (воспроизведение) для начала воспроизведения.

Домашняя аудиосистема
MHC-V43D

Воспроизведение не начинается с первого файла.

- Установите режим обычного воспроизведения.

5-013-980-11(1) Copyright 2020 Sony Corporation

Не удается воспроизвести файлы.

- Данные сохранены не в поддерживаемом формате.
- Перед воспроизведением убедитесь в том, что выбрана правильная настройка MEDIA MODE.
- Устройства USB с форматом файловой системы, отличным от FAT16 или FAT32, не поддерживаются. Данная система поддерживает FAT16 и FAT32, однако некоторые устройства USB могут не поддерживать ни одну из этих систем FAT. Подробнее см. инструкцию по эксплуатации каждого устройства USB или же обратитесь к производителю.
- Если используется секционированное устройство USB, воспроизвести можно только файлы в первом разделе.

Название не отображается надлежащим образом.

- Версия ID3 отличается от версии 1 (1.0/1.1) или версии 2 (2.2/2.3).
- Хранящиеся на устройстве USB данные могут быть повреждены, выполните передачу данных еще раз.
- Данная система может отображать следующие символы:
 - Прописные буквы (от A до Z)
 - Цифры (от 0 до 9)
 - Символы (< > * + , [] \ _)

Другие символы отображаются как [].

Домашняя аудиосистема
MHC-V43D

Отсутствует звук во время воспроизведения с USB.

- Устройство USB подключено неправильно. Выключите систему и повторно подключите устройство USB, затем включите систему и проверьте, появилось ли на дисплее [USB].

См. также

- [Включение питания](#)
- [Выключение питания \(Режим ожидания\)](#)
- [Подключение к устройству USB](#)
- [Воспроизведение устройства USB](#)

Домашняя аудиосистема
MHC-V43D

Во время воспроизведения с USB возникает шум, пропуск звука или искаженный звук.

- Выключите систему и повторно подключите устройство USB, а затем включите систему.
 - Музыкальные данные зашумлены или звук искажен. Зашумление могло произойти в процессе передачи данных. Удалите файл и попробуйте выполнить передачу данных еще раз.
 - Битрейт, используемый при кодировании аудиофайла, слишком низкий. Отправьте на устройство USB аудиофайл с более высоким битрейтом.
-

См. также



- [Включение питания](#)
- [Выключение питания \(Режим ожидания\)](#)
- [Подключение к устройству USB](#)

Продолжительное время отображается [READING] или требуется длительное время для начала воспроизведения.

- Процесс считывания может занимать много времени в следующих случаях.
 - На устройстве USB много папок или файлов. Подробнее см. “Примечания относительно воспроизводимых файлов” в [Воспроизводимые диски или файлы на дисках/устройстве USB](#).
 - Структура файлов слишком сложная.
 - Слишком большая емкость памяти.
 - Внутренняя память фрагментирована.

Домашняя аудиосистема
MHC-V43D

На дисплее появляется [NO FILE].

- Система перешла в режим обновления программного обеспечения и все регуляторы (кроме  (питание)) деактивированы. Нажмите  (питание) на системе для отмены обновления программного обеспечения.

Домашняя аудиосистема
MHC-V43D

На дисплее появляется [OVER CURRENT].

- Обнаружена проблема с уровнем электрического тока из порта ψ (USB) на системе. Выключите систему и извлеките устройство USB из порта. Убедитесь в исправности устройства USB. Если эта индикация будет появляться снова, обратитесь к ближайшему дилеру Sony.

См. также

- [Выключение питания \(Режим ожидания\)](#)

Домашняя аудиосистема
MHC-V43D

Устройство USB не распознано.

- Выключите систему и повторно подключите устройство USB, а затем включите систему.
 - Устройство USB не работает надлежащим образом. См. инструкцию по эксплуатации устройства USB относительно решения этой проблемы.
-

См. также

- [Включение питания](#)
- [Выключение питания \(Режим ожидания\)](#)
- [Подключение к устройству USB](#)

Передача завершается ошибкой.

- Устройство USB отформатировано неправильно. См. инструкцию по эксплуатации устройства USB относительно форматирования.
- Выключите систему и извлеките устройство USB. Если устройство USB имеет выключатель питания, выключите устройство USB, а затем повторно включите после извлечения его из системы. Затем выполните передачу данных еще раз.
- Если операции передачи данных и удаления повторяются много раз, файловая структура на устройстве USB становится фрагментированной. См. инструкцию по эксплуатации устройства USB относительно решения этой проблемы.
- Во время передачи данных отсоединилось устройство USB или отключалось питание. Удалите частично записанный файл, а затем выполните передачу данных еще раз. Если это не решает проблему, возможно, устройство USB неисправно. См. инструкцию по эксплуатации устройства USB относительно решения этой проблемы.

Невозможно удалить аудиофайлы или папки на устройстве USB.

- Проверьте, не защищено ли устройство USB от записи.
- Во время операции удаления отсоединялось устройство USB или отключалось питание. Удалите частично стертый файл. Если это не решает проблему, возможно, устройство USB неисправно. См. инструкцию по эксплуатации устройства USB относительно решения этой проблемы.

Домашняя аудиосистема
MHC-V43D

Не удается выполнить сопряжение.

- Вы не можете выполнить сопряжение, просто удерживая нажатой **BLUETOOTH/ [PAIRING]** на системе. Обязательно сначала активируйте функцию **BLUETOOTH**, а затем удерживайте нажатой **BLUETOOTH/ [PAIRING]** для выполнения сопряжения.
 - Переместите устройство **BLUETOOTH** ближе к системе.
 - Сопряжение может быть невозможным, если вблизи системы находятся другие устройства **BLUETOOTH**. В этом случае выключите остальные устройства **BLUETOOTH**.
 - Проверьте правильность ввода ключа доступа при выборе названия системы (данной системы) на устройстве **BLUETOOTH**.
-

См. также

- [Сопряжение и подключение к устройствам **BLUETOOTH**](#)

Домашняя аудиосистема
MHC-V43D

Устройству BLUETOOTH не удается обнаружить данную систему или на дисплее появилось [BT OFF].

-
- Установите сигнал BLUETOOTH в [BT ON].
-

См. также

- [Включение или выключение сигнала BLUETOOTH](#)

Домашняя аудиосистема
MHC-V43D

Невозможно выполнить подключение.

- Устройство BLUETOOTH, которое вы попытались подключить, не поддерживает профиль A2DP и не может быть подключено к системе.
 - Включите функцию BLUETOOTH устройства BLUETOOTH.
 - Установите соединение с устройства BLUETOOTH.
 - Регистрационная информация о сопряжении удалена. Выполните операцию сопряжения еще раз.
-

См. также

- [Сопряжение и подключение к устройствам BLUETOOTH](#)

Домашняя аудиосистема
MHC-V43D

Не удается подключить к системе iPhone/iPod.

- Система совместима с iOS 11.0 или более поздней версией.

Домашняя аудиосистема
MHC-V43D

Наблюдаются пропуски или пульсации звука, или же пропадает соединение.

- Система и устройство BLUETOOTH находятся слишком далеко друг от друга.
 - При наличии препятствий между системой и устройством BLUETOOTH устраните препятствия или избегайте их.
 - При наличии поблизости оборудования, генерирующего электромагнитное излучение, например устройство беспроводной локальной сети, другое устройство BLUETOOTH или микроволновая печь, отодвиньте их подальше.
 - Выберите опцию соответствующего аудиокодека.
-

См. также

- [Выбор качества \(кодека\) воспроизведения потокового аудиосигнала по BLUETOOTH](#)

Домашняя аудиосистема
MHC-V43D

Звук с устройства BLUETOOTH не слышен на данной системе.

- Сначала увеличьте громкость на устройстве BLUETOOTH, а затем отрегулируйте громкость с помощью  (громкость) +/- (VOLUME +/- на системе).

Домашняя аудиосистема
MHC-V43D

Слышен сильный гул, шум или искаженный звук.

- При наличии препятствий между системой и устройством BLUETOOTH устраните препятствия или избегайте их.
- При наличии поблизости оборудования, генерирующего электромагнитное излучение, например устройство беспроводной локальной сети, другое устройство BLUETOOTH или микроволновая печь, отодвиньте их подальше.
- Уменьшите громкость на подключенном устройстве BLUETOOTH.

Домашняя аудиосистема
MHC-V43D

Слышен сильный гул или шум, или же невозможно осуществлять прием станций.

- Надлежащим образом подключите проволочную FM-антенну (наружную).
- Измените положение антенны и ее ориентацию для получения хорошего приема.
- Выключите находящиеся поблизости электроприборы.
- Прием радиопередач может быть невозможен в зависимости от условий распространения радиоволн или окружающей застройки в вашей местности.

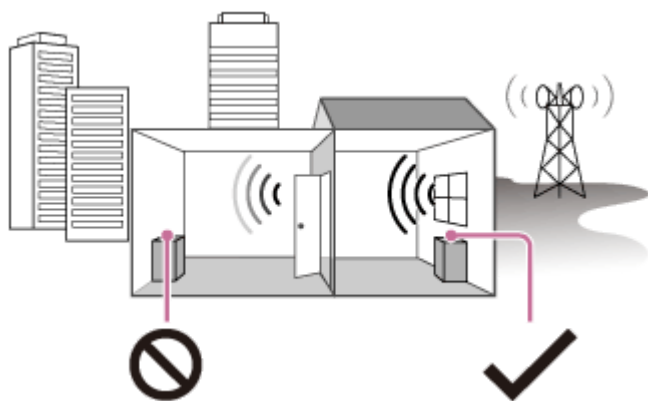

Плохой прием: Далеко от окон, между зданиями и т.п.



Хороший прием: Возле окон и т.п.

Домашняя аудиосистема
MHC-V43D

Шум во время стереофонического FM-приема.

- Для уменьшения статического шума на слабой стереофонической FM-станции нажимайте повторно REPEAT/FM MODE до тех пор, пока на дисплее не погаснет [ST]. Стереозвук будет потерян, однако прием улучшится.
-
-

См. также

- [Прослушивание FM-радио](#)

Домашняя аудиосистема
MHC-V43D

Устройство BLUETOOTH не удается подключить к системе во время работы функции Беспроводная Party Chain.

- После подключения всех систем выполните операции сопряжения и подключения устройства BLUETOOTH к Хозяину вечеринки.

См. также

- [Наслаждение беспроводным воспроизведением с помощью нескольких аудиосистем \(функция Беспроводная Party Chain\)](#)
- [Завершение функции Беспроводная Party Chain](#)

Домашняя аудиосистема
MHC-V43D

Устройство BLUETOOTH не удается подключить к системе во время функционирования Stereo Pair.

- После подключения двух систем одинаковой модели выполните операции сопряжения и подключения устройства BLUETOOTH к Хозяину вечеринки.

См. также

- [Прослушивание музыки с помощью беспроводной связи двух систем \(функция Stereo Pair\)](#)

Домашняя аудиосистема
MHC-V43D

Voice Control не работает надлежащим образом.

- Говорите ближе к микрофону смартфона/iPhone.
- Говорите разборчивее и медленнее.
- Уменьшите окружающий шум.

Домашняя аудиосистема
MHC-V43D

Не удается активировать Gesture Control.

- Нажимайте повторно GESTURE ON/OFF на системе до тех пор, пока не высветится индикатор GESTURE CONTROL.
 - Убедитесь, что функция блокировки от детей не активирована.
-
-

См. также

- [Деактивация регуляторов на системе \(Блокировка от детей\)](#)

Домашняя аудиосистема
MHC-V43D

Gesture Control не функционирует надлежащим образом.

- Поднесите руку ближе к датчику GESTURE CONTROL во время выполнения движения.
- Выполняйте движение рукой медленнее.
- Выберите правильный режим (PLAYBACK, DJ, SAMPLER или KARAOKE) перед началом использования Gesture Control.
- Установите на шнур питания переменного тока (сетевой шнур) фильтр защиты от помех (не прилагается).
- Выключите находящееся поблизости электрическое оборудование.

Домашняя аудиосистема
MHC-V43D

Отсутствует звук микрофона.

- Отрегулируйте уровень громкости микрофона.
- Убедитесь в том, что микрофон правильно подключен к гнезду MIC1 или MIC2/GUITAR на системе.
- Убедитесь в том, что микрофон включен.

Домашняя аудиосистема
MHC-V43D

Возникновение акустической обратной связи.

- Уменьшите громкость.
- Переместите микрофон и гитару подальше от системы или измените направление микрофона.

Домашняя аудиосистема
MHC-V43D

Во время воспроизведения пропадает стереоэффект звука.

- Выключите смягчение вокала.
 - Убедитесь в том, что система подключена надлежащим образом.
-

См. также

- [Различные функции для караоке](#)

Домашняя аудиосистема
MHC-V43D

Система не работает надлежащим образом.

Восстановите заводские настройки системы по умолчанию.
Воспользуйтесь регуляторами на системе для выполнения этой операции.

- 1 Отсоедините шнур питания переменного тока (сетевой шнур) от системы, а затем подсоедините его снова.
- 2 Нажмите  (питание) для включения системы.
- 3 Удерживайте нажатыми GUITAR и MEGA BASS приблизительно 3 секунды.

После мигания всех индикаторов на системе более 3 секунд все выполненные пользователем настройки, например регистрационная информация о сопряжениях, будут возвращены к заводским настройкам по умолчанию.

На дисплее появится [RESET].

После завершения переустановки система автоматически перезагрузится. Нажмите  (питание) для включения системы.

Все выполненные пользователем настройки, например регистрационная информация о сопряжениях, будут возвращены к заводским настройкам по умолчанию (кроме некоторых настроек меню установок). Для переустановки всех настроек меню установок см. [Возврат настроек меню установок к значениям по умолчанию](#).

См. также

- [Подключение телевизора](#)

Домашняя аудиосистема
MHC-V43D

Возврат настроек меню установок к значениям по умолчанию

Вы можете вернуть настройки меню установок (кроме настроек для [ДОСТУП]) к значениям по умолчанию.

1 Удерживайте нажатой **SHIFT** и нажмите **SETUP**.

На экране телевизора появится меню установок.

2 Нажимайте повторно **↑** (вверх)/ **↓** (вниз) для выбора [НАСТРОЙКА СИСТЕМЫ], а затем нажмите **+** (ввод).

3 Нажимайте повторно **↑** (вверх)/ **↓** (вниз) для выбора [СБРОС], а затем нажмите **+** (ввод).

4 Нажимайте повторно **↑** (вверх)/ **↓** (вниз) для выбора [YES], а затем нажмите **+** (ввод).

Для завершения этой операции необходимо несколько секунд. Не нажимайте **⏻** (питание) во время переустановки системы.

См. также

- [Подключение телевизора](#)